

Casablanca

DESIGN & QUALITY MADE IN GERMANY

IDEAS-FOR-LIGHT.COM

2018 / 2019

ROWA LEUCHTEN

ROWA-LEUCHTEN TRUNIGER AG
Ernetswilerstraße 23
CH-8737 Gommiswald

T +41 (0) 55 – 285 90 20
F +41 (0) 55 – 285 90 29

rowaleuchten@bluewin.ch
www.rowa-leuchten.ch

Dieser Katalog ist ab 30. Oktober 2017 gültig und ersetzt den vorherigen Gesamtkatalog 2016/2017. Die gültigen Geschäfts- und Lieferbedingungen finden Sie auf unserer Internetseite oder am Ende dieses Kataloges.

Casablanca LED-Leuchten beinhalten die angegebenen LED-Leuchtmittel. Alle anderen mit Elektrofassungen ausgestatteten Leuchten werden ohne Leuchtmittel geliefert. Produktänderungen vorbehalten.

Wir stellen Ihnen EU-Labels für unser gesamtes Leuchtenprogramm elektronisch zur Verfügung. Hierzu arbeiten wir mit dem Portal www.eulabel.de zusammen, wo Sie nach kostenloser Registrierung die gewünschten Labels ausdrucken können.

This catalogue is valid from October 30th, 2017 and replaces the previous catalogue 2016/2017. For our terms and conditions of business and delivery please see the last page of this catalogue or consult our website.

Casablanca LED luminaires include the specified LED lamps. All other versions equipped with lamp sockets come without bulbs. Products may be subject to alteration for technical reasons.

We provide EU-Labels for our entire lighting program in digital form. For this purpose we cooperate with the online portal www.eulabel.de where you can register for free and print all our EU-labels as needed.

Casablanca

DESIGN & QUALITY MADE IN GERMANY

IDEEN-FUER-LICHT.DE



PRODUKTDESIGN | PRODUCT DESIGN

Dieter K. Weis
Michael Raasch – Serien »Aleve« & »Clavio«

GESTALTUNG | LAYOUT

DeSoto Studios

FOTOGRAFIE | PHOTOGRAPHY

Dieter K. Weis
Jeremy Weis
Daniel Henschel
Volker Nothdurft

2018 / 2019

INHALT

TABLE OF CONTENTS

004 MODELLÜBERSICHT

Overview

008 EINFÜHRUNG

Introduction

010 DECKENLEUCHTEN

Ceiling Luminaires



070 DECKEN-SYSTEMLEUCHTEN

Ceiling Luminaires System

100 ZUBEHÖR PENDELLEUCHTEN

Recommended Lamps

110 PENDELLEUCHTEN

Pendant Luminaires



218 WANDLEUCHTEN

Wall Luminaires



268 STEH- & TISCHLEUCHTEN

Floor and Table Luminaires



310 ERSATZGLASSCHIRME

Replacement Glas Shades

MODELLE

MODELS

FOCUS	34
FOLLOX I	66, 210-215, 260, 278
FOLLOX 3S	68, 216, 262
HELIOS-LED	208
ILAIA	36
JACKO	246
LEDICUS	236
LEDICUS FLAT	64, 234
LEDILLON	202
LEDIOS	198, 286
LEDIZIA	196
LELY	230-233
LIGHTPOINT	267
MARA	39, 168
MESA	170
MESA LONG	174, 255, 308
MESA MINI	172
MICRO SYSTEM	94-97
MICRO SYSTEM LED	98
MOMO	180-183, 254, 306
MOVIE	253
MUREA	42, 142-145, 292
OHO	12
OROS	46
OYSTER	58
PAVILLON	200
PERFETTO	18, 204-207, 258
PLANE	22
PORTA	238
QUADRO	20
RADIUS	248
TUBE	49, 188
TUBE XL	48, 250
TUBETTO	52
TUBO	251
TUBULAR	50, 240
TUBUS	62, 192-195, 224, 284
WHIZZ	14, 240
WOO	44

AIH	30-33, 134-141, 294, 296
ALEVE	24, 120-123, 270-273
ANACONDA	266
AREOLA	264
BAGAN	124-127, 222
BAGAN EVOLUTION	26-29, 128-133
BALL	38, 152-157, 256, 298
BEAMY LED	60
BELL	146-151, 300
BIT	41
BOWL	166, 257, 302
BOX	16, 226-229
CHAT	184-187
CLAVIO	43, 110-119, 220, 280-283
CLAVIO FLAT	116
CLAVIO LONG	118
CONO	176-179, 304
CORPO	158-165
CUBE	51, 244, 309
DIVIDE	252
DOUBLE	56, 190
DROP	40
DRUM	54
EONA	242, 288-291
FLUTE	274-277

MODELLÜBERSICHT

OVERVIEW

DECKENLEUCHTEN

Ceiling Luminaires

10 - 69



AIH 30	ALEVE 24	BAGAN EVOL. 26	BALL 38	BEAMY 60
BIT 41	BOX 16	CLAVIO 43	CUBE 51	DOUBLE 56
DROP 40	DRUM 54	FOCUS 34	FOLLOX I / 3S 66	ILAIA 36
LEDICUS FLAT 64	MARA 39	MUREA 42	OHO 12	OROS 46
OYSTER 58	PERFETTO 18	PLANE 22	QUADRO 20	TUBE 48
TUBETTO 52	TUBULAR 50	TUBUS 62	WHIZZ 14	WOO 44

PENDELLEUCHTEN

Pendant Luminaires

100 - 217



AIH 134	ALEVE 120	BAGAN 124	BAGAN EVOL. 128	BALL 152
BELL 146	BOWL 166	CHAT 184	CLAVIO 110	CONO 176
CORPO 158	DOUBLE 190	FOLLOX I 210	FOLLOX 3S 216	HELIOS LED 208
LEDILLON 202	LEDIOS 198	LEDIZIA 196	MARA 168	MESA 170
MESA LONG 174	MESA MINI 172	MOMO 180	MUREA 142	PAVILLON 200
PERFETTO 204	TUBE 188	TUBUS 192		

MODELLÜBERSICHT

OVERVIEW

WANDLEUCHTEN

Wall Luminaires

218 – 267



ANACONDA 266	AREOLA 264	BAGAN 222	BALL 256	BOWL 257
BOX 226	CLAVIO 220	CUBE 244	DIVIDE 252	EONA 242
FOLLOX I / 3S 260	JACKO 246	LEDICUS 236	LEDICUS FLAT 234	LELY 230
LIGHTPOINT 267	MESA LONG 255	MOMO 254	MOVIE 253	PERFETTO 258
PORTA 238	RADIUS 248	TUBE XL 250	TUBO 251	TUBULAR 239
TUBUS 224	WHIZZ 240			

STEH- & TISCHLEUCHTEN

Floor & Table Luminaires

268 – 309



AIH 294	ALEVE 270	BALL 298	BELL 300	BOWL 302
CLAVIO 280	CONO 304	CUBE 309	EONA 288	FLUTE 274
FOLLOX I 278	LEDIOS 286	MESA LONG 308	MOMO 306	MUREA 292
TUBUS 284				

EINLEITUNG

INTRODUCTION



Jeremy & Dieter Weis

WILLKOMMEN BEI CASABLANCA! WELCOME TO CASABLANCA!

Erfahrung, Qualität, Innovation und Design sind das Fundament von Casablanca Leuchten seit 1980 und in der Zukunft – hierfür stehen alle Mitarbeiterinnen und Mitarbeiter unter der Geschäftsleitung von Dieter und Jeremy Weis.

Since 1980, experience, quality, innovation, and design have been the foundation of Casablanca Leuchten. All employees under the leadership of Dieter and Jeremy Weis share in this ambition.



Firmengebäude und Showroom in Neu-Isenburg
Company headquarters and showroom in Neu-Isenburg

Neben umfangreichen Produktpräsentationen in Print- und Onlinemedien wie auf www.casablanca.de sowie den Ausstellungen in führenden Leuchtenstudios weltweit ist der Casablanca Messestand auf der light + building I.2 B12 ein wichtiges Marketing Instrument.

Casablanca luminaires can be found in extensive print and online product presentations such as this catalog and under www.casablanca.de as well as in the exhibitions of leading lighting studios around the world. Furthermore Casablanca will exhibit at the light + building trade fair at booth I.2 B12.



Light + Building Frankfurt, 2016

GLASMANUFAKTUR GLASS MANUFACTORY



Mundgeblasenes Glas ist nach wie vor die wichtigste Basis des Casablanca Produktprogramms.

Hand-blown glass is still the most important basis of the Casablanca product range.

METALLVERARBEITUNG METALWORKING



Metallteile und Zubehör aus Manufakturfertigung in Deutschland gewährleistet Qualität und Flexibilität.

Metal parts and accessories from our manufactory in Germany ensure quality and flexibility.

Qualitätssicherung, Serien- und Einzelfertigung in unserem Werk Neu-Isenburg bei Frankfurt am Main.

Quality control, serial and customised production at our company headquarters in Neu-Isenburg near Frankfurt am Main.



FERTIGUNG UND QUALITÄTSSICHERUNG PRODUCTION AND QUALITY CONTROL





DECKENLEUCHTEN
CEILING LUMINAIRES

OHO

DECKENLEUCHE | CEILING LUMINAIRE

NEU
NEW

OH 02 - LD 21 W

Ø 40 x 40 x 29 cm
5 x LED à ca. 6 W (= 30 kWh/1000 h)
ca. 3350 Lm | ca. 2700 K | > 85 CRI/Ra
> 50.000 Std./hrs.
EEK | EEC: A+

OH 01 - LD 20 W

Ø 30 x 30 x 19 cm
3 x LED à ca. 6 W (= 18 kWh/1000 h)
ca. 2000 Lm | ca. 2700 K | > 85 CRI/Ra
> 50.000 Std./hrs.
EEK | EEC: A+

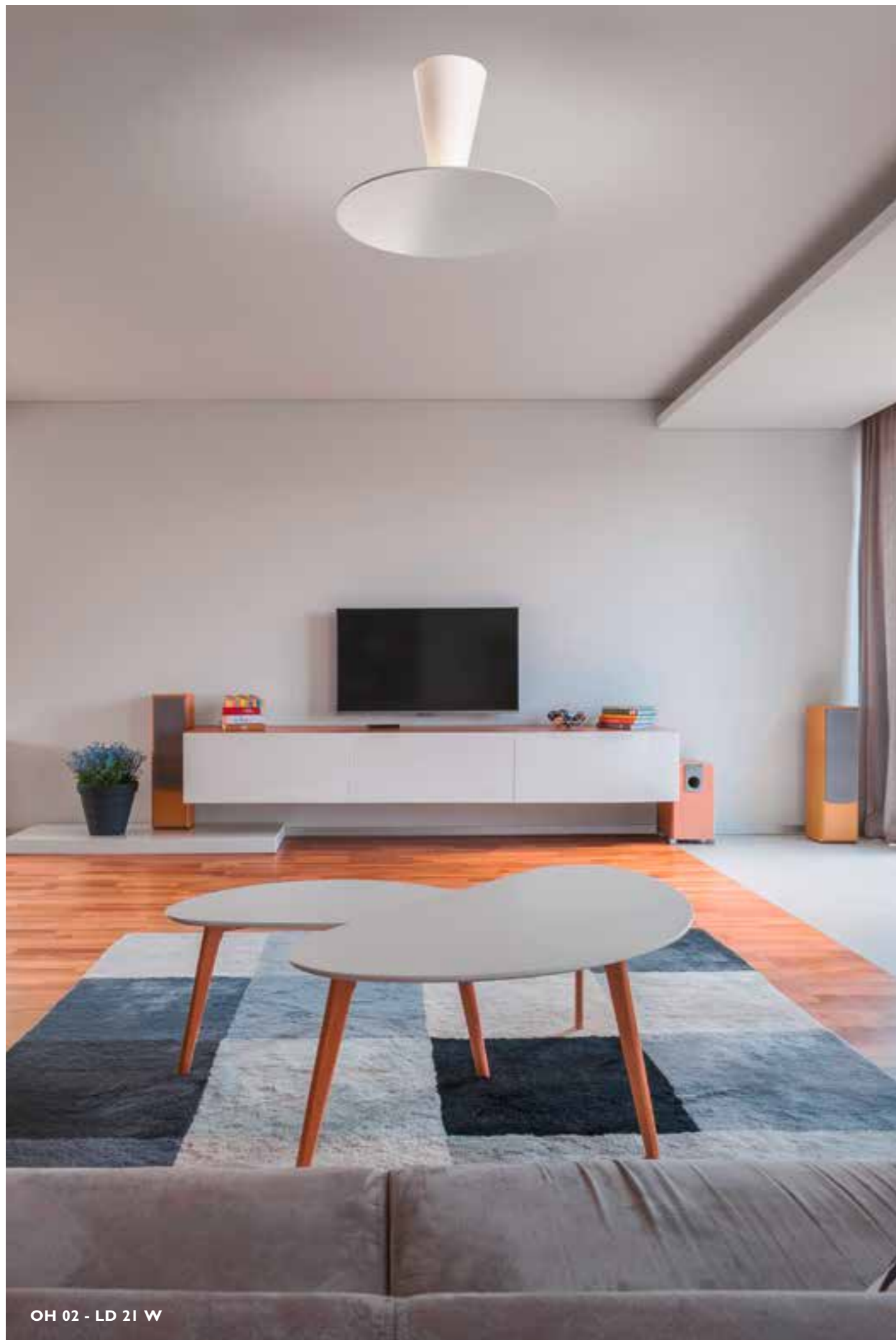
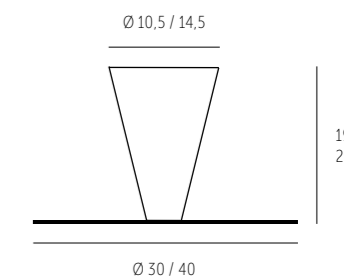

OH 02 - LD 21 W

Armatur Fixture	Aluminium weiß-matt Aluminium white-matt
Spannung Voltage	220 - 240 V
Lichtabgabe Light spread	Indirekt Indirect
Transformator Transformer	Inklusive Inclusive
Dimmbar Dimmable	Ja - extern Yes - external www.perfekt-dimmen.de



WHIZZ

DECKENLEUCHE | CEILING LUMINAIRE

WH 01 - LD 40 W

40 x 40 cm
 4 x LED à ca. 9 W (= 36 kWh/1000 h)
 ca. 3000 Lm | ca. 2700 K | > 80 CRI/Ra
 > 50.000 Std./hrs.
 EEK | EEC: A+

WH 02 - LD 41 W

58 x 58 cm
 4 x LED à ca. 17 W (= 68 kWh/1000 h)
 ca. 6000 Lm | ca. 2700 K | > 80 CRI/Ra
 > 50.000 Std./hrs.
 EEK | EEC: A+

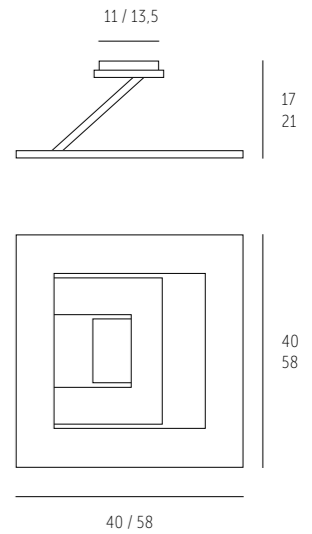
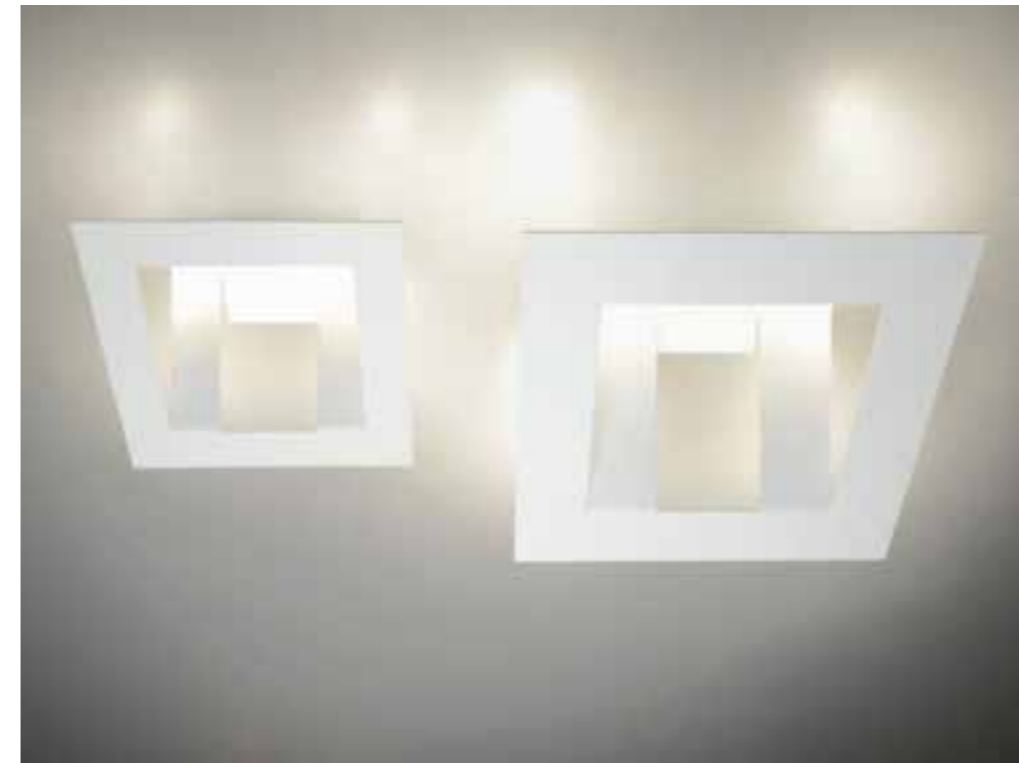

Armatuur Fixture	Aluminium weiß-matt Aluminium white-matt
Spannung Voltage	220 - 250 V
Lichtabgabe Light spread	Indirekt Indirect
Dimmbar Dimmable	Ja - extern Yes - external www.perfekt-dimmen.de



BOX

DECKENLEUCHE | CEILING LUMINAIRE

BX 50 - LD 732 A

50 x 50 x 6 cm
 4 x LED à ca. 17 W (= 68 kWh/1000 h)
 ca. 6000 Lm | ca. 2700 K | > 80 CRI/Ra
 > 50.000 Std./hrs.
 EEK | EEC: A+

BX 40 - LD 731 A

40 x 40 x 6 cm
 4 x LED à ca. 12 W (= 52 kWh/1000 h)
 ca. 3720 Lm | ca. 2700 K | > 80 CRI/Ra
 > 50.000 Std./hrs.
 EEK | EEC: A+

BX 30 - LD 730 A

30 x 30 x 6 cm
 4 x LED à ca. 9 W (= 36 kWh/1000 h)
 ca. 3000 Lm | ca. 2700 K | > 80 CRI/Ra
 > 50.000 Std./hrs.
 EEK | EEC: A+

BX 20 - LD 720 A

20 x 20 x 5 cm
 1 x LED à ca. 17 W (= 17 kWh/1000 h)
 ca. 1500 Lm | ca. 2700 K | > 80 CRI/Ra
 > 50.000 Std./hrs.
 EEK | EEC: A+

BX 50 - D 732 A

50 x 50 x 6 cm
 2 x R7S max. 150 W
 EEK | EEC: A++-D

BX 40 - D 731 A

40 x 40 x 6 cm
 2 x R7S max. 150 W
 EEK | EEC: A++-D

BX 30 - D 730 A

30 x 30 x 6 cm
 1 x R7S max. 150 W
 EEK | EEC: A++-D

BX 20 - D 720 A

20 x 20 x 5 cm
 2 x G9 max. 40 W
 EEK | EEC: A++-E

BX 11 - LD 711 A

11 x 11 x 4 cm
 1 x LED ca. 9 W (= 9 kWh/1000 h)
 ca. 750 Lm | ca. 2700 K | > 80 CRI/Ra
 > 50.000 Std./hrs.
 EEK | EEC: A+

BX 11 - D 711 A

11 x 11 x 4 cm
 1 x G9 max. 40 W
 EEK | EEC: A++-E



BX 10 - D 710 A

11 x 10,5 x 11 cm
 1 x G9 max. 75 W
 EEK | EEC: A++-E

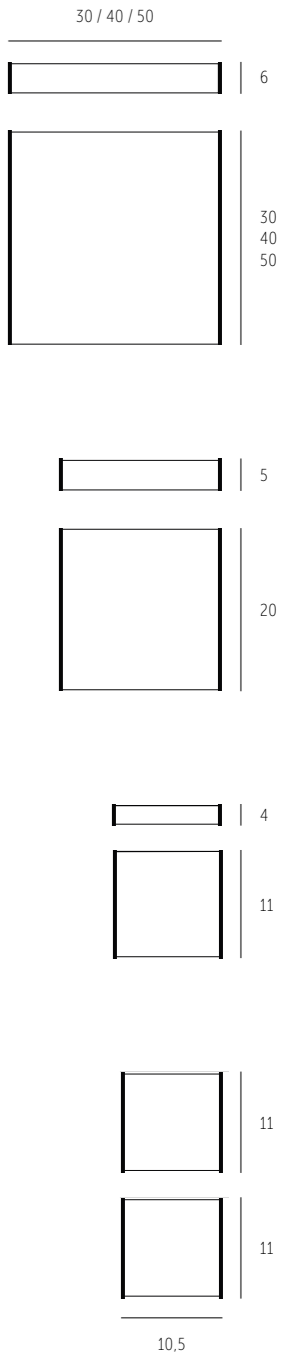

Schirm Shade	Glas opal-weiß matt Glass opal-white matt
Armatur Fixture	Aluminium handgebürstet Aluminium handbrushed
Spannung Voltage	LED 220 - 250 V G9/R7S max. 250 V
Lichtabgabe Light spread	Dreiseitig Three sides
Dimmbar Dimmable	Ja - extern Yes - external www.perfekt-dimmen.de

PERFETTO

DECKENLEUCHE | CEILING LUMINAIRE

PE 30 - LD 70 A

Nicht dimmbar
Non-dimmable

1 x LED à 22 W (= 22 kWh/1000 h)
ca. 2400 Lm | ca. 2700 K | > 85 CRI/Ra
> 50.000 Std./hrs.
EEK | EEC: A+

PE 30 - LD 70 AD

Dimmbar extern (Dimmer nicht enthalten)
Dimmable external (Dimmer not included)

1 x LED à 22 W (= 22 kWh/1000 h)
ca. 2400 Lm | ca. 2700 K | > 85 CRI/Ra
> 50.000 Std./hrs.
EEK | EEC: A+

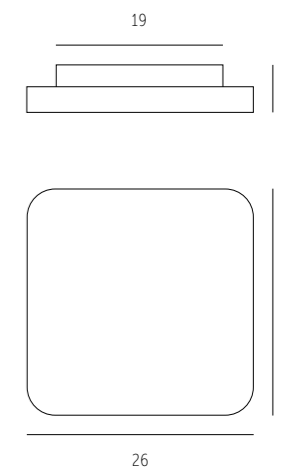

Diffusor Diffuser	Acrylglas satiniert Satinated acrylic glass
Armatur Fixture	Aluminium satiniert Aluminium satinated
Spannung Voltage	220 - 240 V
Lichtabgabe Light spread	Unten & oben Down & up
Transformator Transformer	Inklusive Inclusive
Dimmbar Dimmable	Optional www.perfekt-dimmen.de



QUADRO

DECKENLEUCHE | CEILING LUMINAIRE

SQ 33 - D 100 A

33 x 33 cm
1 x R7S max. 100 W
EEK | EEC: A++-D

SQ 43 - D 101 A

40 x 40 cm
1 x R7S max. 150 W
EEK | EEC: A++-D

SQ 43 - D 101 AE 27

40 x 40 cm
2 x E27 max. 75 W
EEK | EEC: A++-E

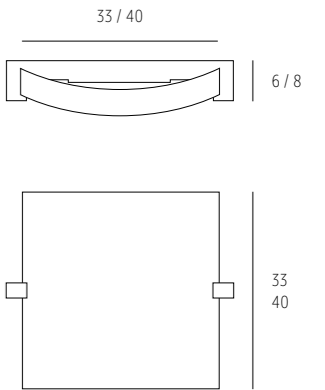

Schirm Shade	Glas weiß-matt Glass white-matt
Armatur Fixture	Aluminium handgebürstet Aluminium handbrushed
Spannung Voltage	max. 250 V
Lichtabgabe Light spread	Allseitig All sides
Dimmbar Dimmable	Ja - extern Yes - external www.perfekt-dimmen.de



PLANE

DECKENLEUCHE | CEILING LUMINAIRE

PL 41 - LD 540 W

39 x 39 cm
 1 x LED à ca. 17 W (= 17 kWh/1000 h)
 ca. 1500 Lm | ca. 2700 K | > 80 CRI/Ra
 > 50.000 Std./hrs.
 EEK | EEC: A+

PL 51 - LD 550 W

49 x 49 cm
 4 x LED à ca. 9 W (= 36 kWh/1000 h)
 ca. 3000 Lm | ca. 2700 K | > 80 CRI/Ra
 > 50.000 Std./hrs.
 EEK | EEC: A+

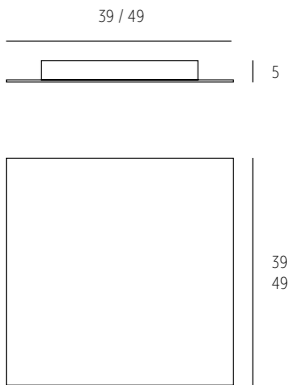

Shirm Shade	Glas satiniert, partiell weiß Satinated glass, partially white
Spannung Voltage	220 - 250 V
Lichtabgabe Light spread	Allseitig All sides
Dimmbar Dimmable	Ja - extern Yes - external www.perfekt-dimmen.de



ALEVE

DECKENLEUCHTE | CEILING LUMINAIRE

NEU
NEW



AE 12 - D 79 A

Klarglas & Stoff weiß
Clear glass & white fabric



AE 14 - D 79 A

Klarglas & Stoff anthrazit
Clear glass & anthracite fabric



AE 22 - D 79 A

Rauchglas & Stoff weiß
Smoked glass & white fabric



AE 24 - D 79 A

Rauchglas & Stoff anthrazit
Smoked glass & anthracite fabric

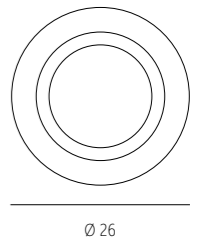
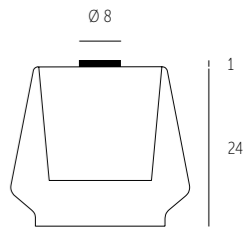

Schirm Shade	Mundgeblasenes Glas, Farben siehe oben Handblown glass, colours see above
Armatür Fixture	Aluminium handgebürstet Aluminium handbrushed
Spannung Voltage	max. 250 V
Lichtabgabe Light spread	Unten direkt & allseitig gestreut Direct down & all sides diffuse
Dimmbar Dimmable	Ja – extern Yes – external www.perfekt-dimmen.de
Empfehlung: Betrieb mit LED-Lampen Recommendation: Operation with LED bulbs	

Ø 26 cm
1 x E27 max. 60 W
EEK | EEC: A++-D

BAGAN EVOLUTION

DECKENLEUCHE 3-FLAMMIG | CEILING LUMINAIRE 3 HEADS

NEU
NEW



BA 61 - D 160 A

Glas opal-weiß matt | Glass opal-white matt



BA 62 - D 160 A

Glas sparkling | Glass sparkling



BA 63 - D 160 A

Glas crystal | Glass crystal

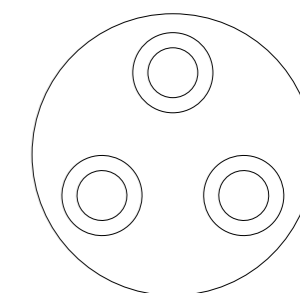
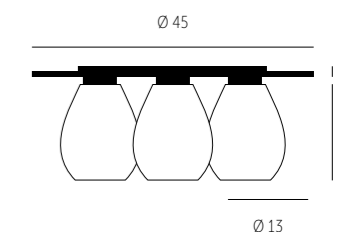

BA 64 - D 160 A

Glas graphite | Glass graphite



BA 65 - D 160 A

Glas terra | Glass terra



BA 66 - D 160 A

Glas whiskey | Glass whiskey

Schirm Shade	Mundgeblasenes Glas, Farben siehe oben Handblown glass, colours see above
Armatur Fixture	Aluminium handgebürstet Aluminium handbrushed
Spannung Voltage	max. 250 V
Lichtabgabe Light spread	Unten direkt & allseitig gestreut Direct down & all sides diffuse
Dimmbar Dimmable	Ja - extern Yes - external www.perfekt-dimmen.de

3 x E27 max. 60 W
EEK | EEC: A++-D

BA 64 - D 160 A

BAGAN EVOLUTION

DECKENLEUCHE 1-FLAMMIG | CEILING LUMINAIRE 1 HEAD

NEU
NEW



ALUMINIUM HANDGEBÜRSTET
ALUMINIUM HANDBRUSHED

ALUMINIUM SCHWARZ-MATT
ALUMINIUM BLACK MATT

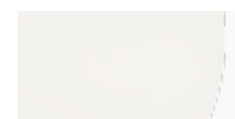

BA 61 - D I54 A

Glas opal-weiß matt | Glass opal-white matt

BA 61 - D I54 S

Glas opal-weiß matt | Glass opal-white matt



BA 62 - D I54 A

Glas sparkling | Glass sparkling

BA 62 - D I54 S

Glas sparkling | Glass sparkling



BA 63 - D I54 A

Glas crystal | Glass crystal

BA 63 - D I54 S

Glas crystal | Glass crystal



BA 64 - D I54 A

Glas graphite | Glass graphite

BA 64 - D I54 S

Glas graphite | Glass graphite



BA 65 - D I54 A

Glas terra | Glass terra

BA 65 - D I54 S

Glas whiskey | Glass terra



BA 66 - D I54 A

Glas whiskey | Glass whiskey

BA 66 - D I54 S

Glas whiskey | Glass whiskey

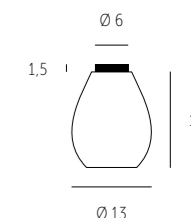

Schirm Shade	Mundgeblasenes Glas, Farben siehe oben Handblown glass, Colours see above
Armatur Fixture	Aluminium handgebürstet / schwarz-matt Aluminium handbrushed / black matt
Spannung Voltage	max. 250 V
Lichtabgabe Light spread	Unten direkt & allseitig gestreut Direct down & all sides diffuse
Dimmbar Dimmable	Ja – extern Yes – external www.perfekt-dimmen.de

1 x E27 max. 60 W
EEK | EEC: A++-D

BA 62 - D I54 A

AIH GRAPHITE

DECKENLEUCHE | CEILING LUMINAIRE

NEU
NEW

AI 24 - D 88 A

1 x E27 max. 75 W
EEK | EEC: A++-D

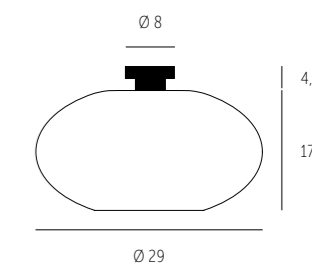

AI 24 - D 88 A SG 15



Schirm Shade	Mundgeblasenes Glas, Farbe graphit Handblown glass, colour graphite
Armatür Fixture	Aluminium handgebürstet Aluminium handbrushed
Spannung Voltage	max. 250 V
Lichtabgabe Light spread	Unten direkt & allseitig gestreut Direct down & all sides diffuse
Lichtdiffusor Light diffusor	SG 15 – Siehe Seite 105 See page 105
Dimmbar Dimmable	Ja – extern Yes – external www.perfekt-dimmen.de

ZUBEHÖR ACCESSORIES

SG 15





Diffusorglas weiß-matt

Glass diffusor white matt



AIH

DECKENLEUCHE | CEILING LUMINAIRE

SCHIRM SHADE	Ø19 CM	Ø29 CM	Ø38 CM
	2 x G9 max. 40 W EEK EEC: A++-E	2 x E27 max. 60 W EEK EEC: A++-E	2 x E27 max. 75 W EEK EEC: A++-E
	Weiß glänzend Glossy white AI 41 - D 84 A	AI 21 - D 85 A	AI 31 - D 86 A
	Crème glänzend Glossy cream AI 47 - D 84 A	AI 27 - D 85 A	AI 37 - D 86 A
	Weiß matt White matt AI 51 - D 84 A	AI 01 - D 85 A	AI 11 - D 86 A
	Crème matt Cream matt AI 57 - D 84 A	AI 07 - D 85 A	AI 17 - D 86 A

Ø 19 / 29 / 38

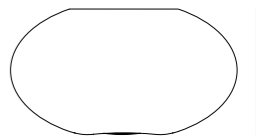
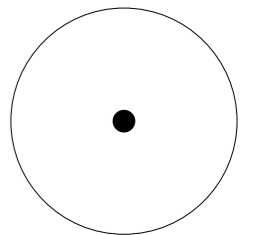
10
17
20

Schirm | Shade Mundgeblasenes Glas, Farben siehe oben | Handblown glass, colours see above

Armatur | Fixture Aluminium handgebürstet | Aluminium handbrushed

Spannung | Voltage max. 250 V

Lichtabgabe | Light spread Allseitig | All sides

Dimmbar | Dimmable Ja - extern | Yes - external | www.perfekt-dimmen.de

FOCUS

DECKENLEUCHTE | CEILING LUMINAIRE

ARMATUR ALUMINIUM HANDGEBÜRSTET
FIXTURE ALUMINIUM HANDBRUSHED



UX 21 - LD 73 A

Ø 37 cm
2 x LED à ca. 17 W (= 34 kWh/1000 h)
ca. 3000 Lm | ca. 2700 K | > 80 CRI/Ra
> 50.000 Std./hrs.
EEK | EEC: A+

UX 21 - D 73 A

Ø 37 cm
2 x E14 max. 60 W
EEK | EEC: A++-E

UX 24 - LD 74 A

Ø 43 cm
2 x LED à ca. 17 W (= 34 kWh/1000 h)
ca. 3000 Lm | ca. 2700 K | > 80 CRI/Ra
> 50.000 Std./hrs.
EEK | EEC: A+

UX 24 - D 74 A

Ø 43 cm
2 x E27 max. 75 W
EEK | EEC: A++-E

UX 25 - LD 75 A

Ø 50 cm
2 x LED à ca. 17 W (= 34 kWh/1000 h)
ca. 3000 Lm | ca. 2700 K | > 80 CRI/Ra
> 50.000 Std./hrs.
EEK | EEC: A+

UX 25 - D 75 A

Ø 50 cm
2 x E27 max. 75 W
EEK | EEC: A++-E

Ø 37 / 43 / 50

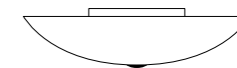

8
10
11

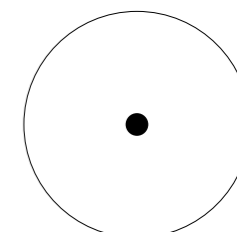

ARMATUR MESSING MATT
FIXTURE SATINATED BRASS



UX 21 - D 73 F

Ø 37 cm
2 x E14 max. 60 W
EEK | EEC: A++-E

UX 24 - D 74 F

Ø 43 cm
2 x E27 max. 75 W
EEK | EEC: A++-E

UX 25 - D 75 F

Ø 50 cm
2 x E27 max. 75 W
EEK | EEC: A++-E

Schirm | Shade

Glas weiß-matt | Glass white-matt

Armatur | Fixture

Siehe oben | See above

Spannung | Voltage

E14 / E27: max. 250 V / LED: 220 – 250 V

Lichtabgabe | Light spread

Allseitig | All sides

Dimmbar | Dimmable

Ja – extern | Yes – external | www.perfekt-dimmen.de

Leuchten mit LED auch mit Messing-Abdeckungen lieferbar! | Luminaires with LED also available with brass cover!

UX 25 - LD 75 A



ILAIA

DECKENLEUCHE | CEILING LUMINAIRE

IL 01 - LD 80 A

Ø 15 cm
1 x LED à ca. 9 W (= 9 kWh/1000 h)
ca. 750 Lm | ca. 2700 K | > 80 CRI/Ra
> 50.000 Std./hrs.
EEK | EEC: A+



IL 02 - LD 81 A

Ø 21 cm
1 x LED à ca. 13 W (= 13 kWh/1000 h)
ca. 950 Lm | ca. 2700 K | > 80 CRI/Ra
> 50.000 Std./hrs.
EEK | EEC: A+



IL 03 - LD 82 A

Ø 26 cm
1 x LED à ca. 17 W (= 17 kWh/1000 h)
ca. 1500 Lm | ca. 2700 K | > 80 CRI/Ra
> 50.000 Std./hrs.
EEK | EEC: A+

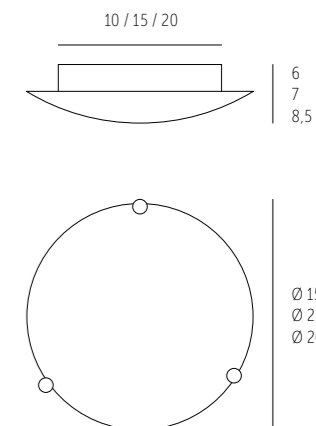

Schirm Shade	Glas weiß-matt Glass white-matt
Armatur Fixture	Aluminium handgebürstet Aluminium handbrushed
Spannung Voltage	220 - 250 V
Lichtabgabe Light spread	Allseitig All sides
Dimmbar Dimmable	Ja - extern Yes - external www.perfekt-dimmen.de

IL 02 - LD 81 A

BALL

DECKENLEUCHE | CEILING LUMINAIRE



BA II - D 87 A

2 x G9 max. 40 W
EEK | EEC: A++-E

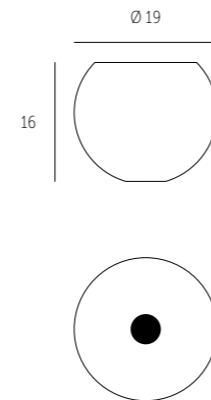

Schirm Shade	Mundgeblasenes Glas opal-weiß matt Hand-blown glass opal-white matt
Armatur Fixture	Aluminium handgebürstet Aluminium handbrushed
Spannung Voltage	max. 250 V
Lichtabgabe Light spread	Allseitig All sides
Dimmbar Dimmable	Ja - extern Yes - external www.perfekt-dimmen.de



298 298 256 152

MARA

DECKENLEUCHE | CEILING LUMINAIRE



MA II - D 103 A

Ø 22 cm
2 x E27 max. 60 W
EEK | EEC: A++-E

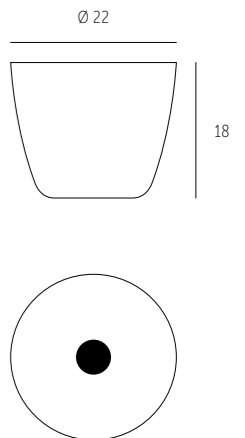

Schirm Shade	Mundgeblasenes Glas opal-weiß matt Hand-blown glass opal-white matt
Armatur Fixture	Aluminium handgebürstet Aluminium handbrushed
Spannung Voltage	max. 250 V
Lichtabgabe Light spread	Allseitig All sides
Dimmbar Dimmable	Ja - extern Yes - external www.perfekt-dimmen.de

 **DECKENLEUCHTEN**
Ceiling Luminaires



168 39

DROP

DECKENLEUCHTE | CEILING LUMINAIRE

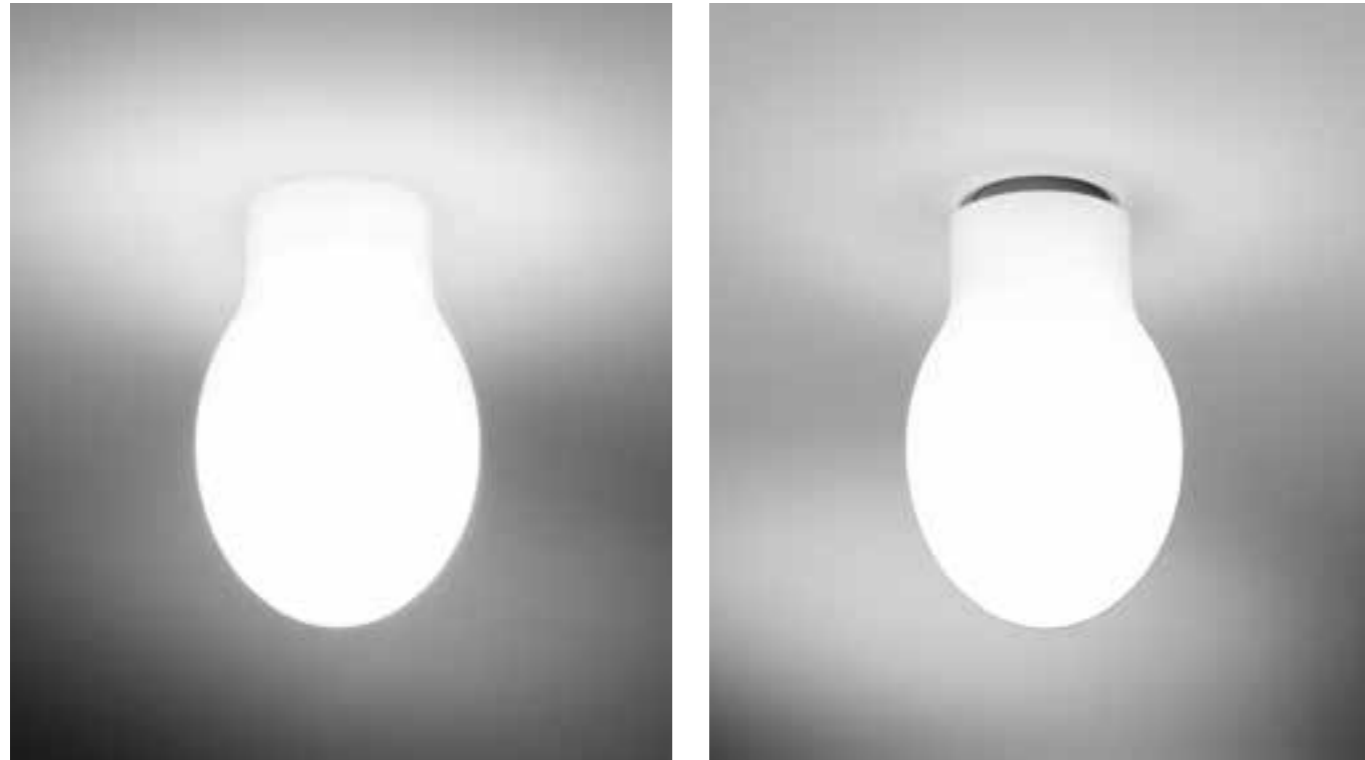

DR 01 - D 30 A

E27 max. 60 W

EEK | EEC: A++-E

Leuchtenglasmontage nach Wahl zur Decke geschlossen oder mit Abstand (max. 1,5 cm).
For planar installation or to be installed with an interspace of up to 1,5 cm.

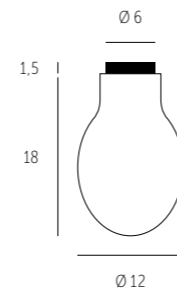

Schirm Shade	Mundgeblasenes Glas opal-weiß matt Hand-blown glass opal-white matt
Armatur Fixture	Aluminium handgebürstet Aluminium handbrushed
Spannung Voltage	max. 250 V
Lichtabgabe Light spread	Allseitig All sides
Dimmbar Dimmable	Ja - extern Yes - external www.perfekt-dimmen.de



BIT

DECKENLEUCHTE | CEILING LUMINAIRE



BI 01 - LD 10 A

1 x LED à 9 W (= 9 kWh/1000 h)

ca. 750 Lm | ca. 2700 K | > 80 CRI/Ra

> 50.000 Std./hrs.

EEK | EEC: A+

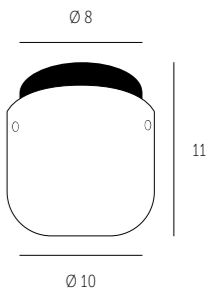

Schirm Shade	Mundgeblasenes Glas opal-weiß matt Hand-blown glass opal-white matt
Armatur Fixture	Aluminium satiniert Aluminium satinated
Spannung Voltage	220 - 250 V
Lichtabgabe Light spread	Allseitig All sides
Dimmbar Dimmable	Ja - extern Yes - external www.perfekt-dimmen.de



MUREA

DECKENLEUCHE | CEILING LUMINAIRE

NEU
NEW



MU II - D I53 A

Aluminium handgebürstet
Aluminium handbrushed

1 x E27 max. 60 W
EEK | EEC: A++-D

MU II - D I53 S

Aluminium schwarz-matt
Aluminium black matt

1 x E27 max. 60 W
EEK | EEC: A++-D

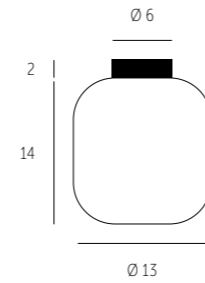

Schirm Shade	Mundgeblasenes Glas opal-weiß matt Hand-blown glass opal-white matt
Armatur Fixture	Aluminium handgebürstet / schwarz-matt Aluminium handbrushed / black matt
Spannung Voltage	max. 250 V
Lichtabgabe Light spread	Unten direkt & allseitig gestreut Direct down & all sides diffuse
Dimmbar Dimmable	Ja - extern Yes - external www.perfekt-dimmen.de



292 292 142

CLAVIO

DECKENLEUCHE | CEILING LUMINAIRE

NEU
NEW



LV II - D I53 S

SCHIRM CRÈME WEISS
SHADE CREAM WHITE

LV II - D I53 A
Aluminium handgebürstet
Aluminium handbrushed

LV II - D I53 S
Aluminium schwarz-matt
Aluminium black matt

1 x E27 max. 40 W
EEK | EEC: A++-D

SCHIRM ANTHRAZIT
SHADE ANTHRACITE

LV I2 - D I53 A
Aluminium handgebürstet
Aluminium handbrushed

LV I2 - D I53 S
Aluminium schwarz-matt
Aluminium black matt

1 x E27 max. 40 W
EEK | EEC: A++-D

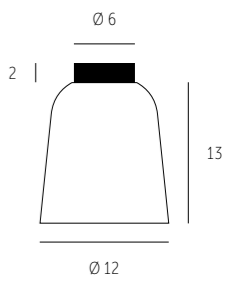

Schirm Shade	Keramik Lava crème weiß / anthrazit Ceramic lava cream white / anthracite
Armatur Fixture	Aluminium handgebürstet / schwarz-matt Aluminium handbrushed / black matt
Spannung Voltage	max. 250 V
Lichtabgabe Light spread	Direkt Direct
Dimmbar Dimmable	Ja - extern Yes - external www.perfekt-dimmen.de
Empfehlung: Betrieb mit LED-Lampen Recommendation: Operation with LED bulbs	



DECKENLEUCHTEN
Ceiling Luminaires



280 282 220 110



WOO

DECKENLEUCHTE | CEILING LUMINAIRE

WO 01 - LD 120 A

Aluminium handgebürstet
Aluminium handbrushed

2 x LED à ca. 6,5 W (= 13 kWh/1000 h)
ca. 1340 Lm | ca. 2700 K | > 85 CRI/Ra
> 50.000 Std./hrs.
EEK | EEC: A+

WO 01 - LD 120 C

Chrom
Chrome

WO 01 - LD 120 W

Weiß
White

WO 01 - D 120 A

Aluminium handgebürstet
Aluminium handbrushed

2 x G9 max. 40 W
EEK | EEC: A++-E

WO 01 - D 120 C

Chrom
Chrome

WO 01 - D 120 W

Weiß
White

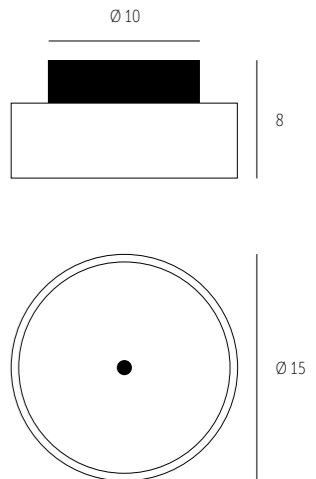

Schirm Shade	Mundgeblasener Glasring weiß-matt & Acrylglas opal Hand-blown glass ring white-matt & acrylic glass opal
Armatur Fixture	Aluminium handgebürstet / chrom / weiß Aluminium handbrushed / chrome / white
Spannung Voltage	LED: 100 – 240 V / G9: max. 250 V
Lichtabgabe Light spread	Allseitig All sides
Dimmbar Dimmable	Halogen: Ja – extern Yes – external www.perfekt-dimmen.de LED: Nicht dimmbar





OROS

DECKENLEUCHE | CEILING LUMINAIRE

OR 01 - D 145 CM

Chrom matt | Chrome matt

1 x G9 max. 40 W
EEK | EEC: A++-E



OR 01 - D 145 C

Chrom | Chrome



OR 01 - D 145 W

Weiß | White

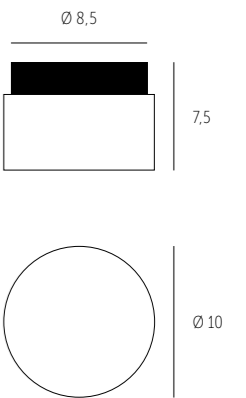

Schirm Shade	Mundgeblasenes Glas opal-weiß matt Hand-blown glass opal-white matt
Armatur Fixture	Chrom matt / Chrom / Weiß Chrome matt / chrome / white
Spannung Voltage	max. 250 V
Lichtabgabe Light spread	Allseitig All sides
Dimmbar Dimmable	Ja - extern Yes - external www.perfekt-dimmen.de

TUBE XL

DECKENLEUCHTE | CEILING LUMINAIRE



VG 91 - LD 10 A

1 x LED à 9 W (= 9 kWh/1000 h)
ca. 750 Lm | ca. 2700 K | > 80 CRI/Ra
> 50.000 Std./hrs.
EEK | EEC: A+

VG 91 - D II A

E27 max. 60 W
EEK | EEC: A++-E

Schirm Shade	Mundgeblasenes Glas opal-weiß matt Hand-blown glass opal-white matt
Armatur Fixture	Aluminium handgebürstet Aluminium handbrushed
Spannung Voltage	LED: 220 - 250 V / E27: max. 250 V
Lichtabgabe Light spread	Unten direkt & allseitig gestreut Direct down & all sides diffuse
Dimmbar Dimmable	Ja - extern Yes - external www.perfekt-dimmen.de

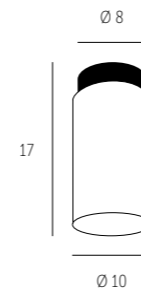

250 188

TUBE

DECKENLEUCHTE | CEILING LUMINAIRE



VG 65 - D 602 A

Ø 6 cm
G9 max. 40 W
EEK | EEC: A++-E

VG 71 - D 603 A

Ø 7 cm
E14 max. 60 W
EEK | EEC: A++-E

VG 71 - D 604 A

Ø 7 cm
G9 max. 48 W
EEK | EEC: A++-E

VG 65 - D 605 A

Ø 6 cm
Mit Aluminiumsockel zur Wärmeabführung
With aluminium mounting plate for heat dissipation
G9 max. 40 W
EEK | EEC: A++-E

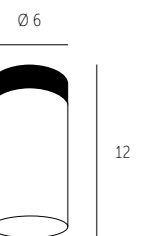
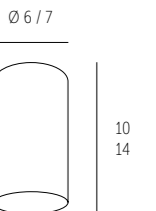

Schirm Shade	Mundgeblasenes Glas opal-weiß matt Hand-blown glass opal-white matt
Armatur Fixture	Aluminium handgebürstet Aluminium handbrushed
Spannung Voltage	max. 250 V
Lichtabgabe Light spread	Unten direkt & allseitig gestreut Direct down & all sides diffuse
Dimmbar Dimmable	Ja - extern Yes - external www.perfekt-dimmen.de

DECKENLEUCHTEN
Ceiling Luminaires



188 49

TUBULAR

DECKENLEUCHE | CEILING LUMINAIRE



VL 64 - D 614 A

G9 max. 40 W
EEK | EEC: A++-E

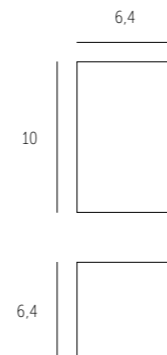

Schirm Shade	Mundgeblasenes Glas opal-weiß matt Hand-blown glass opal-white matt
Armatur Fixture	Aluminium handgebürstet Aluminium handbrushed
Spannung Voltage	max. 250 V
Lichtabgabe Light spread	Unten direkt & allseitig gestreut Direct down & all sides diffuse
Dimmbar Dimmable	Ja - extern Yes - external www.perfekt-dimmen.de



CUBE

DECKENLEUCHE | CEILING LUMINAIRE



CU 02 - D 80 A

8 x 8 cm
1 x G9 max. 40 W
EEK | EEC: A++-E



CU 03 - D 20 A

11 x 11 cm
1 x G9 max. 60 W
EEK | EEC: A++-E

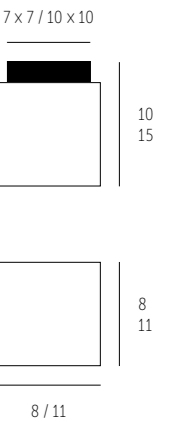

Schirm Shade	Mundgeblasenes Glas opal-weiß matt Hand-blown glass opal-white matt
Armatur Fixture	Aluminium handgebürstet Aluminium handbrushed
Spannung Voltage	max. 250 V
Lichtabgabe Light spread	Allseitig All sides
Dimmbar Dimmable	Ja - extern Yes - external www.perfekt-dimmen.de



TUBETTO

DECKENLEUCHE | CEILING LUMINAIRE



VG 50 - D 112 AF

2 x G9 max. 40 W
EEK | EEC: A++-E

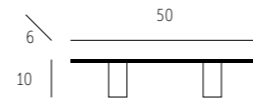

VG 50 - D 113 AF

3 x G9 max. 40 W
EEK | EEC: A++-E

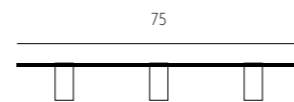

VG 50 - D 114 AF

4 x G9 max. 40 W
EEK | EEC: A++-E

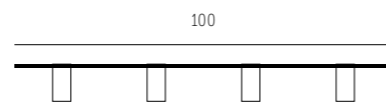

VG 50 - D 115 AF

5 x G9 max. 40 W
EEK | EEC: A++-E

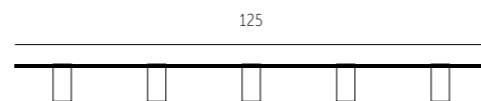

TUBETTO

DECKENLEUCHE | CEILING LUMINAIRE



VG 50 - D 110 AF

Aufputz-Version | Surface version
1 x G9 max. 40 W
EEK | EEC: A++-E

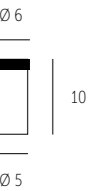

VG 50 - E 110 AF

Einbau-Version mit Befestigungsring für Hohlraumdecken
Recessed version with mounting ring for false ceilings
1 x G9 max. 40 W
EEK | EEC: A++-E



Schirm Shade	Mundgeblasenes Glas opal-weiß matt Hand-blown glass opal-white matt
Armatur Fixture	Aluminium handgebürstet Aluminium handbrushed
Spannung Voltage	max. 250 V
Lichtabgabe Light spread	Unten direkt & allseitig gestreut Direct down & all sides diffuse
Dimmbar Dimmable	Ja – extern Yes – external www.perfekt-dimmen.de
Aluminiumschienen können in individuellen Längen gefertigt werden. Aluminium ceiling tracks can be made in custom lengths on request.	





Einbau-Version | Recessed version



Aufputz-Version | Surface version



Schienen-Version | Track version

DRUM

DECKENLEUCHTE | CEILING LUMINAIRE

UW 91 - D 112 AR

50 cm
2 x G9 max. 40 W
EEK | EEC: A++-E

UW 91 - D 113 AR

75 cm
3 x G9 max. 40 W
EEK | EEC: A++-E

UW 91 - D 114 AR

100 cm
4 x G9 max. 40 W
EEK | EEC: A++-E

UW 91 - D 115 AR

125 cm
5 x G9 max. 40 W
EEK | EEC: A++-E

UW 91 - E 111 AR

Einbau-Version mit Befestigungsring
für Hohlraumdecken
Recessed version with mounting ring
for false ceilings
1 x G9 max. 40 W
EEK | EEC: A++-E

UW 91 - D 111 AR

Aufputz-Version | Surface version
1 x G9 max. 40 W
EEK | EEC: A++-E

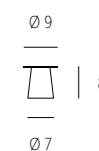
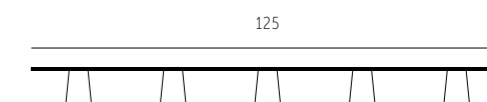
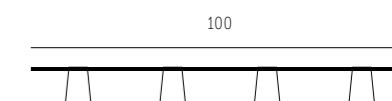
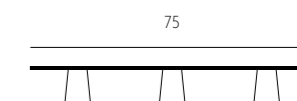
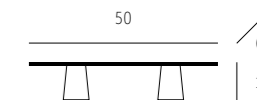

Schirm Shade	Mundgeblasenes Glas opal-weiß matt Hand-blown glass opal-white matt
Armatur Fixture	Aluminium handgebürstet Aluminium handbrushed
Lichtdiffusor Light diffuser	SG 01 - Siehe Seite 105 See page 105
Spannung Voltage	max. 250 V
Lichtabgabe Light spread	Unten direkt & allseitig gestreut Direct down & all sides diffuse
Dimmbar Dimmable	Ja - extern Yes - external www.perfekt-dimmen.de
Aluminiumschienen können in individuellen Längen gefertigt werden. Aluminium ceiling tracks can be made in custom lengths on request.	





DOUBLE

DECKENLEUCHTE | CEILING LUMINAIRE

VG 52 - D 112 AC

50 cm
2 x G9 max. 40 W
EEK | EEC: A++-E

VG 52 - D 113 AC

75 cm
3 x G9 max. 40 W
EEK | EEC: A++-E

VG 52 - D 114 AC

100 cm
4 x G9 max. 40 W
EEK | EEC: A++-E

VG 52 - D 115 AC

125 cm
5 x G9 max. 40 W
EEK | EEC: A++-E

VG 52 - E 110 AC

Einbau-Version mit Befestigungsring
für Hohlraumdecken
Recessed version with mounting ring
for false ceilings
1 x G9 max. 40 W
EEK | EEC: A++-E

VG 52 - D 110 AC

Aufputz-Version | Surface version
1 x G9 max. 40 W
EEK | EEC: A++-E

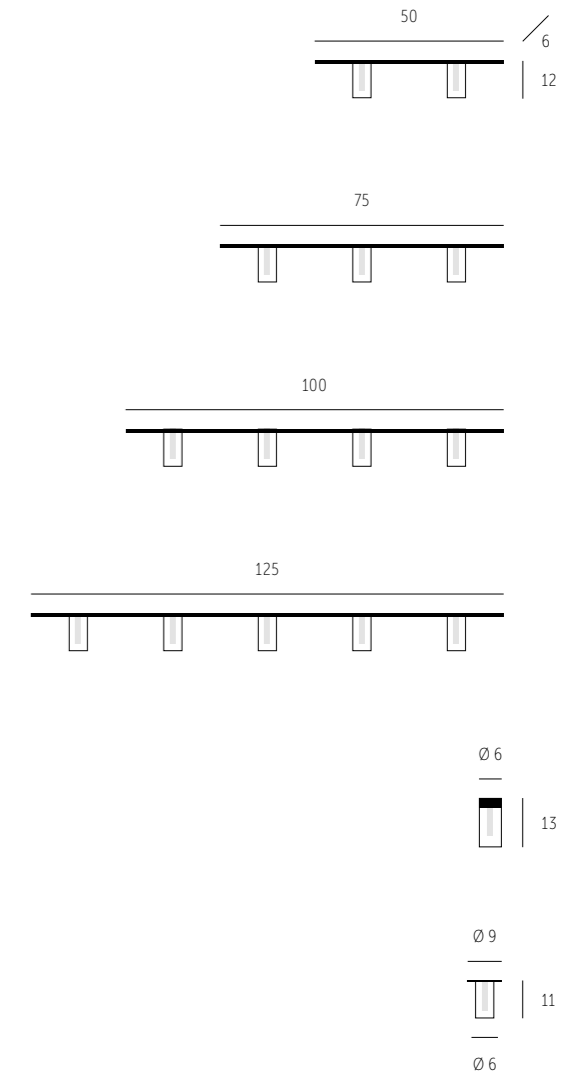

Aufputz-Version | Surface version



Einbau-Version | Recessed version

Schirm Shade	Glas klar, teilmatt Clear, partially matt glass
Armatur Fixture	Aluminium handgebürstet Aluminium handbrushed
Spannung Voltage	max. 250 V
Lichtabgabe Light spread	Unten direkt & allseitig gestreut Direct down & all sides diffuse
Dimmbar Dimmable	Ja - extern Yes - external www.perfekt-dimmen.de
Aluminiumschienen können in individuellen Längen gefertigt werden. Aluminium ceiling tracks can be made in custom lengths on request.	

OYSTER

DECKENLEUCHE | CEILING LUMINAIRE

SQ 21 - D 419 A

1-flammig | 1 head

1 x G9 max. 75 W
EEK | EEC: A++-E

SQ 21 - D 429 A

1-flammig, mit Dreh- & Kippgelenk | 1 head, with rotatable pivoted joint

1 x G9 max. 75 W
EEK | EEC: A++-E

SQ 21 - D 519 A

2-flammig | 2 heads

2 x G9 max. 75 W
EEK | EEC: A++-E

SQ 21 - D 529 A

2-flammig, mit Dreh- & Kippgelenk | 2 heads, with rotatable pivoted joint

2 x G9 max. 75 W
EEK | EEC: A++-E



Schirm Shade	Glas weiß-matt White-matt glass
Armatur Fixture	Aluminium handgebürstet Aluminium handbrushed
Spannung Voltage	max. 250 V
Lichtabgabe Light spread	Gerichtet & indirekt Directional & indirect
Dimmbar Dimmable	Ja – extern Yes – external www.perfekt-dimmen.de

Allseitig dreh- und schwenkbar. Optional mit zusätzlichem Dreh- und Kippgelenk ideal für Dachschrägen erhältlich (siehe oben).
Polydirectional swivel and rotation function. Optional pivoted joint for areas with pitched ceilings (see above).

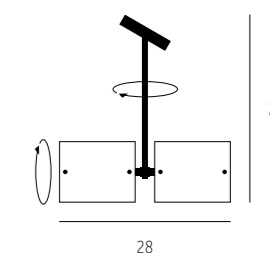
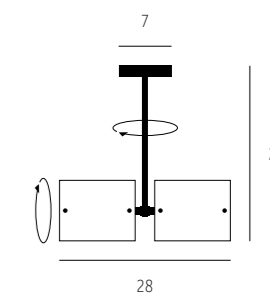
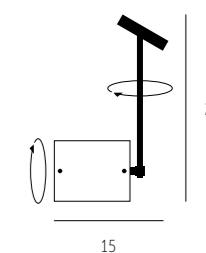
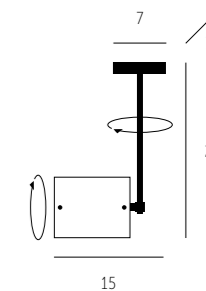



BEAMY LED

DECKENLEUCHE | CEILING LUMINAIRE

VG 62 - LD III A

1-flammig | 1 head
 1 x LED à ca. 9 W (= 9 kWh/1000 h)
 ca. 750 Lm | ca. 2700 K | > 80 CRI/Ra
 > 50.000 Std./hrs.
 EEK | EEC: A+

VG 62 - LD II2 A

2-flammig | 2 heads
 2 x LED à ca. 9 W (= 18 kWh/1000 h)
 ca. 1500 Lm | ca. 2700 K | > 80 CRI/Ra
 > 50.000 Std./hrs.
 EEK | EEC: A+

VG 62 - LD II3 A

3-flammig | 3 heads
 3 x LED à ca. 9 W (= 27 kWh/1000 h)
 ca. 2250 Lm | ca. 2700 K | > 80 CRI/Ra
 > 50.000 Std./hrs.
 EEK | EEC: A+

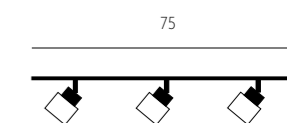
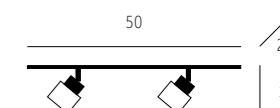
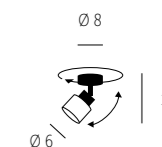

Schirm Shade	Mundgeblasenes Glas opal-weiß matt Hand-blown glass opal-white matt
Armatur Fixture	Aluminium handgebürstet Aluminium handbrushed
Spannung Voltage	220 - 250 V
Lichtabgabe Light spread	Gerichtet Directional
Dimmbar Dimmable	Ja - extern Yes - external www.perfekt-dimmen.de



TUBUS

DECKENLEUCHTE | CEILING LUMINAIRE

NEU
NEW



ALUMINIUM
SCHWARZ-MATT
BLACK MATT

TU 01 - D 23 S

12 cm



ALUMINIUM
WEISS-MATT
WHITE MATT

TU 01 - D 23 W

12 cm



ALUMINIUM
HANDGEBÜRSTET
HANDBRUSHED

TU 01 - D 23 A

12 cm

Ø 6



12

TU 02 - D 24 S

24 cm

TU 02 - D 24 W

24 cm

TU 02 - D 24 A

24 cm



24

TU 03 - D 25 S

48 cm

1 x GU10 max. 50 W
EEK | EEC: A++-D

TU 03 - D 25 W

48 cm

1 x GU10 max. 50 W
EEK | EEC: A++-D

TU 03 - D 25 A

48 cm

1 x GU10 max. 50 W
EEK | EEC: A++-D



48



Armatuur | Fixture

Farben siehe oben | Colours see above

Spannung | Voltage

max. 250 V

Lichtabgabe | Light spread

Unten | Down

Dimmbar | Dimmable

Ja - extern | Yes - external | www.perfekt-dimmen.de

TU 02 - D 24 W

DECKENLEUCHTEN
Ceiling Luminaires



284

224

192

LEDICUS FLAT

DECKENLEUCHE | CEILING LUMINAIRE



LU 12 - LD 30 A

Nicht dimmbar | Non-dimmable

2 x LED à 13 W (= 26 kWh/1000 h)
ca. 1340 Lm | ca. 2700 K | > 85 CRI/Ra
> 50.000 Std./hrs.
EEK | EEC: A+

LU 12 - LD 30 AD

Dimmbar | Dimmable

2 x LED à 13 W (= 26 kWh/1000 h)
ca. 1340 Lm | ca. 2700 K | > 85 CRI/Ra
> 50.000 Std./hrs.
EEK | EEC: A+

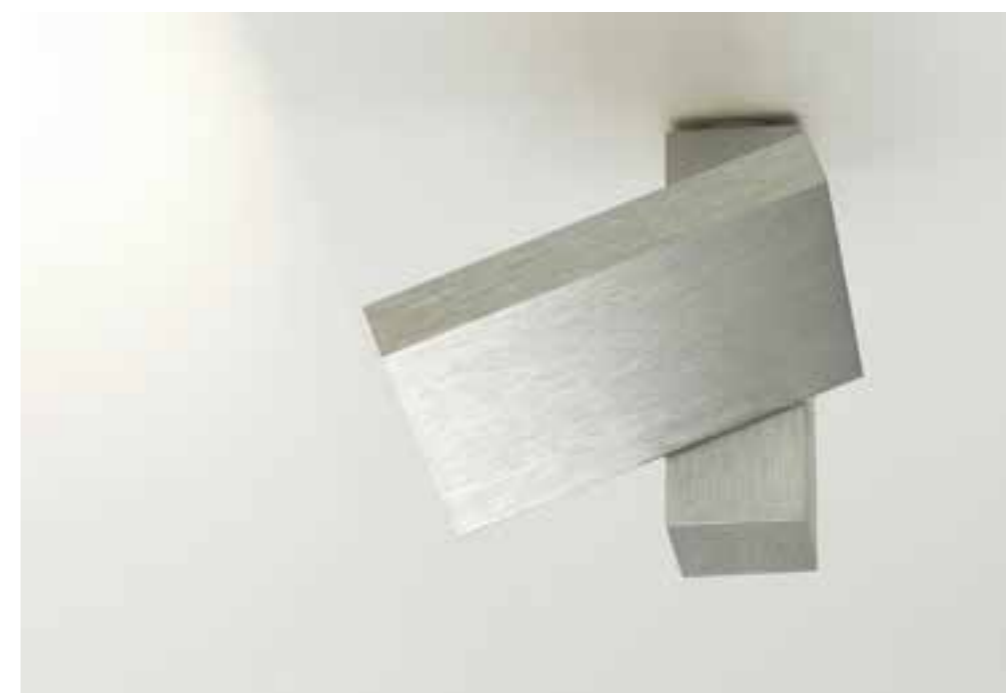
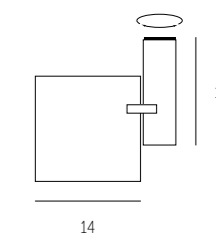
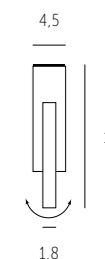

Armatuur Fixture	Aluminium handgebürstet Hand-brushed aluminium
Spannung Voltage	220 - 250 V
Lichtabgabe Light spread	Gerichtet Directional
Transformator Transformer	Inklusive Inclusive
Dimmbar Dimmable	Ja - extern optional Yes - external optional www.perfekt-dimmen.de

FOLLOX I

DECKENLEUCHE | CEILING LUMINAIRE

FO 41 - LD 61 A

45 cm
1 x LED à ca. 13 W (= 13 kWh/1000 h)
ca. 1250 Lm | ca. 3000 K* | > 90 CRI/Ra
> 50.000 Std./hrs.
EEK | EEC: A+

FO 42 - LD 62 A

85 cm
2 x LED à ca. 13 W (= 26 kWh/1000 h)
ca. 2500 Lm | ca. 3000 K* | > 90 CRI/Ra
> 50.000 Std./hrs.
EEK | EEC: A+

FO 43 - LD 63 A

125 cm
3 x LED à ca. 13 W (= 39 kWh/1000 h)
ca. 3750 Lm | ca. 3000 K* | > 90 CRI/Ra
> 50.000 Std./hrs.
EEK | EEC: A+

FO 44 - LD 64 A

167 cm
4 x LED à ca. 13 W (= 52 kWh/1000 h)
ca. 5000 Lm | ca. 3000 K* | > 90 CRI/Ra
> 50.000 Std./hrs.
EEK | EEC: A+

FO 45 - LD 65 A

207 cm
5 x LED à ca. 13 W (= 65 kWh/1000 h)
ca. 6250 Lm | ca. 3000 K* | > 90 CRI/Ra
> 50.000 Std./hrs.
EEK | EEC: A+

FO 46 - LD 66 A

247 cm
6 x LED à ca. 13 W (= 78 kWh/1000 h)
ca. 7500 Lm | ca. 3000 K* | > 90 CRI/Ra
> 50.000 Std./hrs.
EEK | EEC: A+

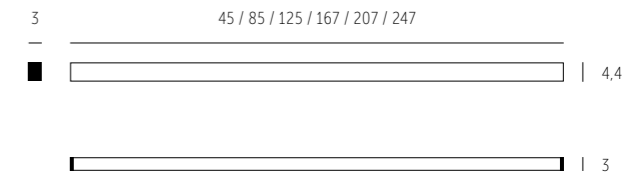

Diffusor Diffuser	Acrylglas satiniert Satinated acrylic glass
Armatur Fixture	Aluminium handgebürstet Aluminium handbrushed
Spannung Voltage	220 - 250 V
Lichtabgabe Light spread	Unten Down
Dimmbar Dimmable	Ja - extern Yes - external www.perfekt-dimmen.de

* Standard ca. 3000 K - auch mit 2700 K lieferbar | Standard ca. 3000 K - also available with 2700 K
Bestellnummer | Order number: FO 4_ - LD 6_ - / 27

FOLLOX I wird auch als Modulsystem mit unbegrenzten Möglichkeiten angeboten - Siehe Seiten 70 - 93 in diesem Katalog.
FOLLOX I is also available as a modular system with unlimited possibilities. Please see pages 70 - 93 in this catalogue.

FOLLOX 3S

DECKENLEUCHE | CEILING LUMINAIRE

FO 31 - LD 31 A

45 cm
1 x LED à ca. 13 W (= 13 kWh/1000 h)
ca. 1250 Lm | ca. 3000 K* | > 90 CRI/Ra
> 50.000 Std./hrs.
EEK | EEC: A+

FO 32 - LD 32 A

85 cm
2 x LED à ca. 13 W (= 26 kWh/1000 h)
ca. 2500 Lm | ca. 3000 K* | > 90 CRI/Ra
> 50.000 Std./hrs.
EEK | EEC: A+

FO 33 - LD 33 A

125 cm
3 x LED à ca. 13 W (= 39 kWh/1000 h)
ca. 3750 Lm | ca. 3000 K* | > 90 CRI/Ra
> 50.000 Std./hrs.
EEK | EEC: A+

FO 34 - LD 34 A

167 cm
4 x LED à ca. 13 W (= 52 kWh/1000 h)
ca. 5000 Lm | ca. 3000 K* | > 90 CRI/Ra
> 50.000 Std./hrs.
EEK | EEC: A+

FO 35 - LD 35 A

207 cm
5 x LED à ca. 13 W (= 65 kWh/1000 h)
ca. 6250 Lm | ca. 3000 K* | > 90 CRI/Ra
> 50.000 Std./hrs.
EEK | EEC: A+

FO 36 - LD 36 A

247 cm
6 x LED à ca. 13 W (= 78 kWh/1000 h)
ca. 7500 Lm | ca. 3000 K* | > 90 CRI/Ra
> 50.000 Std./hrs.
EEK | EEC: A+

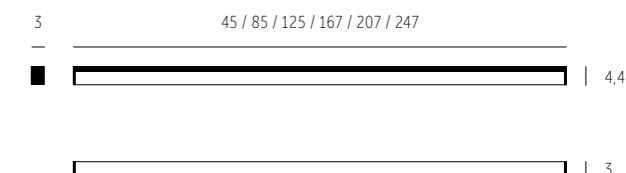

FO 36 - LD 36 A

Diffusor Diffuser	Acrylglas satiniert Satinated acrylic glass
Armatur Fixture	Aluminium eloxiert Anodized aluminium
Spannung Voltage	220 - 250 V
Lichtabgabe Light spread	Dreiseitig Three sides
Dimmbar Dimmable	Ja - extern Yes - external www.perfekt-dimmen.de

* Standard ca. 3000 K - auch mit 2700 K lieferbar | Standard ca. 3000 K - also available with 2700 K

Bestellnummer | Order number: FO 3_ - LD 3_ A / 27

FOLLOX 3S wird auch als Modulsystem mit unbegrenzten Möglichkeiten angeboten - Siehe Seiten 70 - 93 in diesem Katalog.
FOLLOX 3S is also available as a modular system with unlimited possibilities. Please see pages 70 - 93 in this catalogue.



**DECKEN-
SYSTEMLEUCHTEN**
CEILING LUMINAIRES SYSTEM

DAS SYSTEM IM DETAIL

A DETAILED LOOK AT THE SYSTEM

SONDERANFERTIGUNGEN

Unsere manufakturmäßige Fertigung in Deutschland ermöglicht uns die Realisation einfacher wie ausgefallener Kundenwünsche. Die Abbildung zeigt beispielsweise Drahtpendelleuchten FOLLOX I im Systemausbau mit Lichtabstrahlung nach oben zur Decke für indirekte Raumbelichtung. Sprechen Sie uns an für Ihre bzw. Ihrer Kunden Sonderwünsche und Ideen.

CUSTOMIZATION

Due to our specialized manufacturing in Germany we are able to produce simple as well as complex customised models. As an example the picture shows system modules of the wire pendant luminaires FOLLOX I shedding light towards the ceiling for an indirect illumination of the interior. Please contact us for any ideas for customised luminaires.

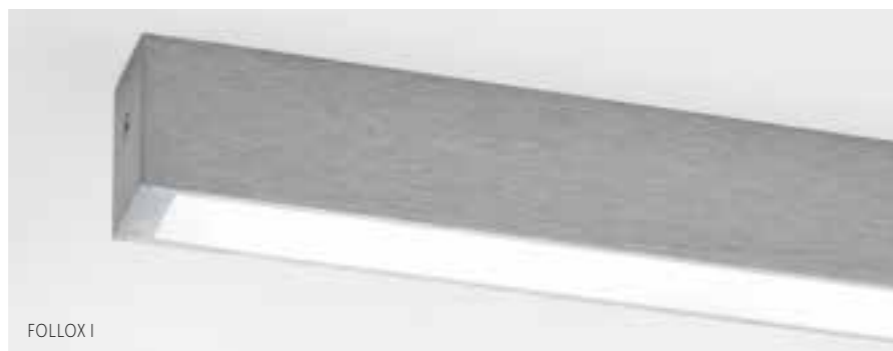
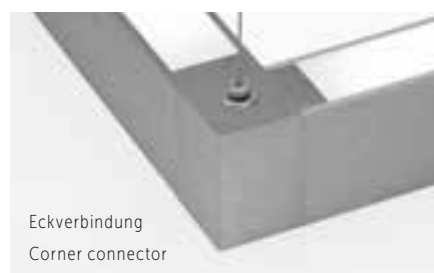

OBERFLÄCHEN

FOLLOX wird in zwei Profilformen mit unterschiedlicher Oberfläche angeboten: Bei FOLLOX I ist das Aluminium handgebürstet und schutzlackiert, bei FOLLOX 3S ist es matt-eloxiert. Alle Oberflächen werden in Deutschland veredelt. FOLLOX I ist in Sonderanfertigung auf Kundenwunsch auch farblich lackiert lieferbar.

SURFACE TREATMENT

FOLLOX is available in two profile designs with varying surface treatment options. FOLLOX I comes in handbrushed aluminium with a protective coating, whereas FOLLOX 3S is matte-anodised. All surfaces are treated in Germany. FOLLOX I is also available in custom colour coatings.

DIFFUSOREN

FOLLOX Profile sind mit Diffusoren aus einem innovativen Spezial-Plexiglas ausgestattet, welches Blendfreiheit garantiert, aber gleichzeitig äußerst lichtdurchlässig ist. Dieses temperaturbeständige und verfärbungsfreie Material ist eine Neuentwicklung aus dem Labor eines renommierten deutschen Kunststoffherstellers.

DIFFUSERS

FOLLOX lighting profiles are fitted with diffusers made of innovative acrylic glass specially designed to minimise glare while remaining extremely transparent. This temperature-resistant, discolouration-proofed material was recently developed by a renowned German manufacturer of plastics.

MONTAGE

FOLLOX wurde so konstruiert, dass die Montage vor Ort problemlos, einfach und schnell erfolgen kann – unabhängig von der Einsatzart und den Kombinationsmöglichkeiten durch die optionalen Zwischen- und Eckverbinder. Zur Sicherstellung einer perfekten Lösung empfehlen wir, uns bei Systemzusammenstellungen unbedingt eine Skizze der geplanten Kombination zu übermitteln. Zu den Standard-Ausführungen werden mit Fotos dokumentierte Montageanleitungen mitgeliefert.

INSTALLATION

FOLLOX was designed for fast and easy on-site installation regardless of application type with modular combinations possible using intermediate and corner pieces. We recommend that you send a sketch for complex systems to ensure a perfect solution. We provide installation guides with photographic illustrations for assistance in our standard versions.



MATERIAL

FOLLOX wird aus hochwertigem Aluminium gefertigt. Dieses dient in Kombination mit dem durchdachten Profil-Querschnitt und dessen Oberfläche für eine ideale Hitzeableitung der leistungsstarken LED-Technologie. Aluminium ist und bleibt das Material der Wahl zur Herstellung langlebiger LED-Beleuchtungs-Produkte. Die Aluminium-Zubehörteile werden manuell gefräst und bearbeitet; dadurch können (fast) alle Kunden-Sonderwünsche realisiert werden. Alle Gehäuseteile werden in Deutschland hergestellt.

MATERIAL

FOLLOX is made of high-quality aluminium; in combination with intelligent profile cross-section design and surface treatment, FOLLOX provides a perfect heat sink to keep powerful LEDs cool. Aluminium will always be the material of choice in long-lasting LED lighting systems. All milled aluminium accessory parts are hand-made making manifold customer requirements possible. All luminaire housing parts are made in Germany.

FLEXIBILITÄT

FOLLOX versteht sich als flexibles Lichtsystem für einfach durchzuführende Lichtplanungen mit einer Vielzahl an Möglichkeiten für individuelle Sonderlösungen. Durch die unterschiedlichen Längen der Profile, die Zwischen- und Eckverbinder, variable LED-Techniken und Steuermöglichkeiten, die zwei Lichtabstrahlungs-Möglichkeiten, die Kombination mit LED-Strahlern sowie die verschiedenen Einsatzmöglichkeiten (Decke, abgependelte Decke, Pendel, Wand) stellt sich das System als Lösung für viele Lichtplanungen dar, ohne dabei hochwertige Verarbeitung und eigenständiges Design außen vor zu lassen.

VERSATILITY

FOLLOX provides you with a versatile lighting system for simple lighting planning with a variety of options for customised solutions. The system provides a plethora of high-quality, uniquely designed modular lighting plans using intermediate and corner pieces, a choice of LED technologies and controlling possibilities, two lighting direction options, support for combination with LED spotlights, and a variety of possible applications with fixed ceiling, suspended ceiling, pendant, or wall mounting.



DAS SYSTEM IM DETAIL

A DETAILED LOOK AT THE SYSTEM

LICHTABGABE

FOLLOX ist in zwei Varianten verfügbar, die sich in der Formensprache und der Lichtabstrahlung unterscheiden. FOLLOX I gibt Licht nach unten gerichtet ab. FOLLOX 3S gibt Licht nach unten sowie zu den Seiten hin ab, was durch ein intelligent konstruiertes U-Profil aus innovativem Plexiglas erreicht wird. Zu beiden Varianten stehen Lichtberechnungs-Kurven zur Verfügung (siehe nächste Seite oder www.casablanca.de). Zusätzlich bietet FOLLOX I in der Ausführung 220-250V die Möglichkeit, flexibel ausrichtbare Strahler mit GU10-Fassung zu integrieren.

LIGHTING OUTPUT

FOLLOX is available in two versions distinguished by design and light direction. FOLLOX I sheds light downwards, whereas FOLLOX 3S sheds light downwards and to the sides using an intelligently designed U-shape profile made of innovative acrylic glass. Lighting curves are available for both versions (see next page or www.casablanca.de). Apart from that, FOLLOX I supports adjustable GU10 spotlights in the high-voltage 220–250V version.



DIMMUNG & STEUERUNG

FOLLOX kann einfach über Phasenabschnitts-Dimmer gedimmt werden. Für ein optimales Dimmergebnis finden Sie unsere Empfehlung auf www.perfekt-dimmen.de.

DIMMING & CONTROLLING

FOLLOX can easily be dimmed using trailing-edge dimmers. For a perfect dimming you can find our dimmer recommendations on www.perfekt-dimmen.de.

LICHTTECHNIK

FOLLOX wird mit zwei unterschiedlichen LED-Lichttechniken angeboten: Hochvolt/220-250V als Standard oder Niedervolt/24V auf Anfrage. Hochvolt/220-250V benötigt keine Transformatoren und ist problemlos über klassische Wanddimmer dimmbar. Niedervolt/24V benötigt Transformatoren, kann aber mit entsprechender Technik extern gesteuert werden und ist flexibel in den Lichtmöglichkeiten. Niedervolt-LED-Licht ist auch die Lichttechnik der Wahl für Arbeitsplätze mit schnell bewegten Objekten. Weißes LED-Licht in verschiedenen Wattagen, Lumenstärken und Kelvin-Graden und auf Wunsch auch Warmweiß/Kaltweiß-LED sowie RGB-LED sind auf Anfrage in Niedervolt lieferbar.

LIGHTING TECHNOLOGY

FOLLOX comes in two different LED lighting technologies – high-voltage 220–250V and low-voltage 24V. High-voltage 220–250V lighting systems don't need a transformer, and dimming is a simple affair using traditional wall dimmers. Low-voltage 24V systems require a transformer, but can also be externally controlled using the appropriate technology giving you more flexibility in lighting options. Low-voltage LEDs are recommended for working spaces with fast moving tools or objects. White LED luminaires in different wattages, lumen strengths and Kelvin values as well as warm white / cold white or RGB LEDs in low voltage are optionally available.

LED 24 V



LED 220 - 250 V

FOLLOX I & FOLLOX 3S

220-250 V | 450 MM

LED Technik Lichtquelle

1250 Lumen | ca. 3000 K | > 90 CRI/Ra.

Nachstehende Werte wurden gemessen an einer Leuchte mit Länge 450 mm und 400 mm LED Platine. Für längere Abmessungen sind die Werte entsprechend mit Faktor 2, 3, 4, 5 oder 6 zu multiplizieren. EULUMDAT und IES Daten finden Sie unter »Download« auf www.casablanca.de.

LED technology illuminant

1250 Lumen | ca. 3000 K | > 90 CRI/Ra.

The following data was measured on a luminaire with length of 450 mm and a 400 mm LED board. For longer luminaire versions the data must be multiplied by coefficient 2, 3, 4, 5 or 6. To download EULUMDAT and IES data, visit www.casablanca.de.

FOLLOX I

m.	Ø 50%		CO-180: 98°	E (lux)
	CO-180	C90-270	C90-270: 106°	
1	2.31	2.66		302
1.5	3.46	3.99		134
2	4.62	5.33		76
3	6.93	7.99		33
4	9.24	10.65		19
6	13.83	15.98		8
8	18.48	21.3		5

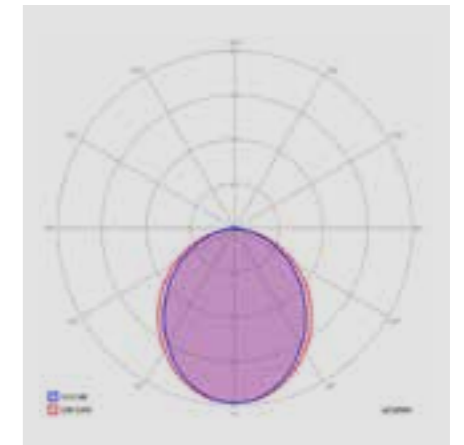

FOLLOX 3S

m.	Ø 50%		CO-180: 154	E (lux)
	CO-180	C90-270	C90-270: 103	
1	8.55	2.52		265
1.5	12.82	3.78		118
2	17.1	5.04		66
3	25.65	7.55		29
4	34.19	10.07		17
6	51.29	15.11		7
8	68.39	20.14		4

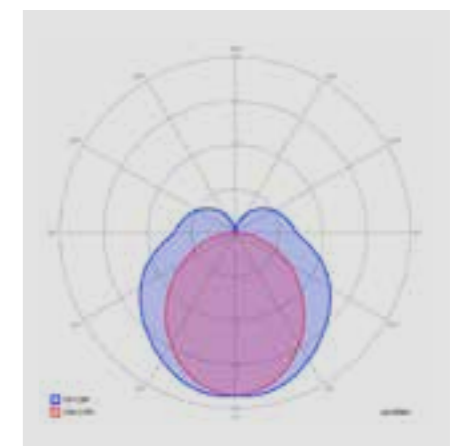

FOLLOX I

SYSTEM



3

—



Eckstück
Corner connector

1,8

—



Endstück & Verbindungsstück
Endcaps & extension connector

44,4 / 84,4 / 124,4 / 166,4 / 206,4 / 246,4

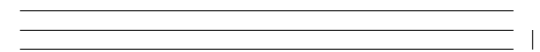

| 4,4

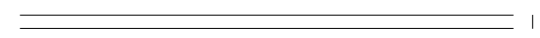

| 3

FOLLOX I

DECKENAUFBAU SYSTEMBAUTEILE
CEILING SURFACE MOUNTED SYSTEM MODULES

FOLLOX I - LED 220-250 V

inkl. 1-6 LED à 400 mm
ca. 3000 K | > 90 CRI/Ra
> 50.000 Std./hrs.
EEK | EEC: A+
Ohne Endkappen | without endcaps

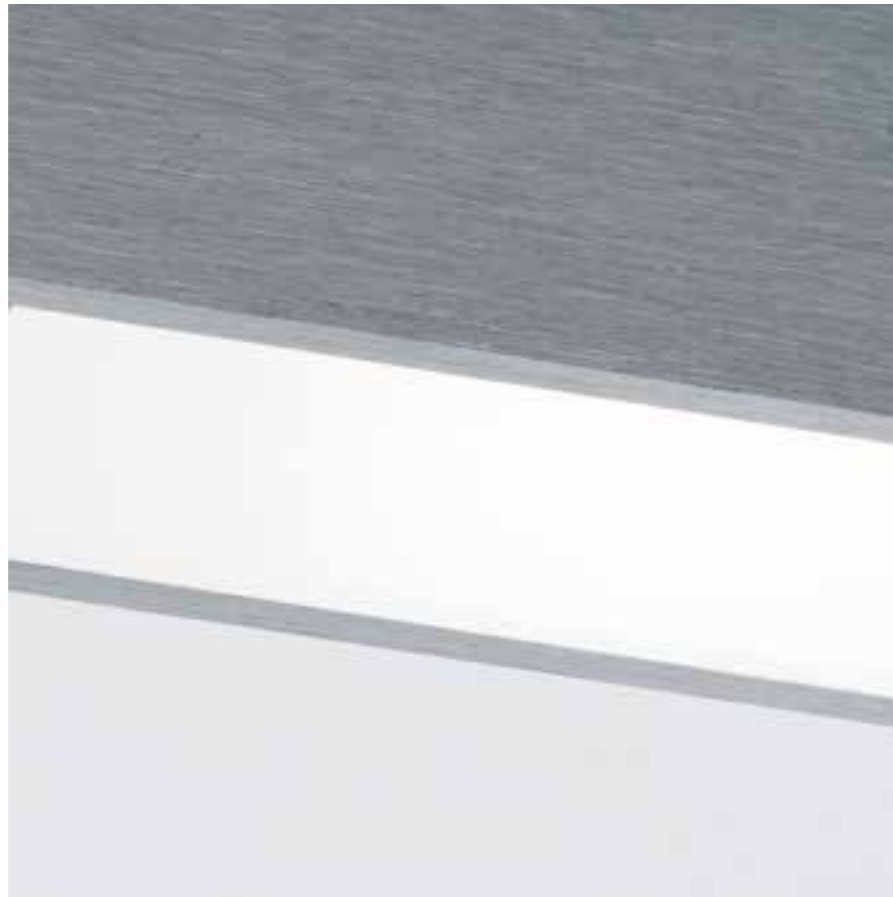

FO 41-LDI61A

444 mm
ca. 13 W (= 13 kWh/1000 h)
1250 Lm

FO 42-LDI62A

844 mm
ca. 26 W (= 26 kWh/1000 h)
2500 Lm

FO 43-LDI63A

1244 mm
ca. 39 W (= 39 kWh/1000 h)
3750 Lm

FO 44-LDI64A

1664 mm
ca. 52 W (= 52 kWh/1000 h)
5000 Lm

FO 45-LDI65A

2064 mm
ca. 65 W (= 65 kWh/1000 h)
6250 Lm

FO 46-LDI66A

2464 mm
ca. 78 W (= 78 kWh/1000 h)
7500 Lm

Standard ca. 3000 K – auch mit 2700 K lieferbar | Standard ca. 3000 K – also available with 2700 K

Bestellnummer | Order number: FO 4_ – LD 16_A / 27



FOLLOX I

Aluminium-Endkappe 18 mm, mit Ausfräsungen für Spezialhalter und Plexiglasausdehnung, inkl. Befestigungsschraube
Aluminium endcaps 18 mm, with cutouts for special bracket and for expansion of acrylic glass, incl. mounting screw

FO 40-EK/DS

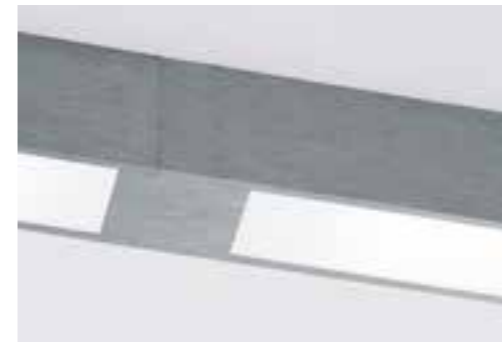

FOLLOX I

Aluminium-Verbindungsstück 18 mm, mit Ausfräsungen für Spezialhalter und Plexiglasausdehnung
Aluminium extension connector 18 mm, with cutouts for special bracket and for expansion of acrylic glass

FO 40-VS/DS

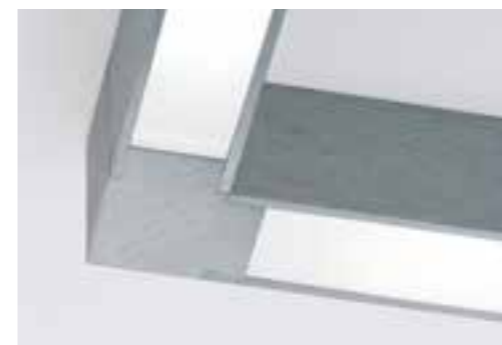

FOLLOX I

Aluminium-Eckstück 30 x 30 mm, mit Ausfräsungen für Spezialhalter und Plexiglasausdehnung
Aluminium corner connectors 30 x 30 mm, with cutouts for special bracket and for expansion of acrylic glass

FO 40-ES/DS

Zur Sicherstellung der Fertigung eines passgenauen Systems empfehlen wir, bei Auftragserteilung die Beilage einer Skizze inkl. Positionsangabe der Elektroinspeisung.

Aluminium Profilmuschneite mit individuellen Längen auf Seite 92.

Bei größeren Anlagen (ab ca. 50 m Gesamtstrecke) ergeben sich je nach benötigten Längenabschnitten und Anzahl gleichartiger Teilstücke erhebliche Einsparpotentiale durch vom Standard abweichende Fertigung – bitte fordern Sie bei entsprechenden Mengen ein individuelles Angebot an!

We recommend that you include a sketch including an indication of the power supply position in your order to ensure a custom lighting system manufactured for an exact fit.

See page 92 for aluminium profiles in custom lengths. Depending on the number of identical profiles and profile sections required, you may benefit from substantial savings by ordering custom lengths in more large-scale systems from around fifty metres in total length – please request an individual offer in the corresponding quantities.

FOLLOX 3S

SYSTEM



3

—



Eckstück
Corner connector

1,8

—



Endstück & Verbindungsstück
Endcaps & extension connector

44,4 / 84,4 / 124,4 / 166,4 / 206,4 / 246,4

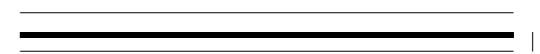

| 4,4

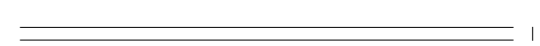

| 3

FOLLOX 3S

DECKENAUFBAU SYSTEMBAUTEILE
CEILING SURFACE MOUNTED SYSTEM MODULES

FOLLOX 3S - LED 220-250 V

inkl. 1-6 LED à 400 mm
ca. 3000 K | > 90 CRI/Ra
> 50.000 Std./hrs.
EEK | EEC: A+
Ohne Endkappen | without endcaps



FO 31-LDI31A

444 mm
ca. 13 W (= 13 kWh/1000 h)
ca. 1250 Lm

FO 32-LDI32A

844 mm
ca. 26 W (= 26 kWh/1000 h)
ca. 2500 Lm

FO 33-LDI33A

1244 mm
ca. 39 W (= 39 kWh/1000 h)
ca. 3750 Lm

FO 34-LDI34A

1664 mm
ca. 52 W (= 52 kWh/1000 h)
ca. 5000 Lm

FO 35-LDI35A

2064 mm
ca. 65 W (= 65 kWh/1000 h)
ca. 6250 Lm

FO 36-LDI36A

2464 mm
ca. 78 W (= 78 kWh/1000 h)
ca. 7500 Lm

Standard ca. 3000 K – auch mit 2700 K lieferbar | Standard ca. 3000 K – also available with 2700 K

Bestellnummer | Order number: FO 3_ – LD 13_A / 27



FOLLOX 3S

Aluminium-Endkappe 18 mm, mit Ausfräsungen für Spezialhalter und Plexiglasausdehnung, inkl. Befestigungsschraube
Aluminium endcaps 18 mm, with cutouts for special bracket and for expansion of acrylic glass, incl. mounting screw

FO 30-EK/DS



FOLLOX 3S

Aluminium-Verbindungsstück 18 mm, mit Ausfräsungen für Spezialhalter und Plexiglasausdehnung
Aluminium extension connector 18 mm, with cutouts for special bracket and for expansion of acrylic glass

FO 30-VS/DS

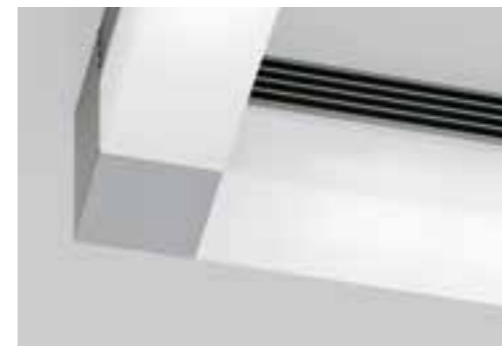

FOLLOX 3S

Aluminium-Eckstück 30 x 30 mm, mit Ausfräsungen für Spezialhalter und Plexiglasausdehnung
Aluminium corner connectors 30 x 30 mm, with cutouts for special bracket and for expansion of acrylic glass

FO 30-ES/DS

Zur Sicherstellung der Fertigung eines passgenauen Systems empfehlen wir, bei Auftragserteilung die Beilage einer Skizze inkl. Positionsangabe der Elektroinspeisung. Bei größeren Anlagen (ab ca. 50 m Gesamtstrecke) ergeben sich je nach benötigten Längenschnitten und Anzahl gleichartiger Teilstücke erhebliche Einsparpotentiale durch vom Standard abweichende Fertigung – bitte fordern Sie bei entsprechenden Mengen ein individuelles Angebot an!

We recommend that you include a sketch including an indication of the power supply position in your order to ensure a custom lighting system manufactured for an exact fit. Depending on the number of identical profiles and profile sections required, you may benefit from substantial savings by ordering custom lengths in more large-scale systems from around fifty metres in total length – please request an individual offer in the corresponding quantities.

FOLLOX I

SYSTEM PENDEL



Eckstück
Corner connector



Endstück & Verbindungsstück
Endcaps & extension connector

44,4 / 84,4 / 124,4 / 166,4 / 206,4 / 246,4

44,4	4,4
84,4	
124,4	
166,4	
206,4	
246,4	

FOLLOX I

DRAHTPENDEL-LEUCHE SYSTEMBAUTEILE
WIRE PENDANT LUMINAIRE SYSTEM MODULES

FOLLOX I - LED 220-250 V

inkl. 1-6 LED à 400 mm
ca. 3000 K | > 90 CRI/Ra
> 50.000 Std./hrs.
EEK | EEC: A+
Ohne Endkappen | without endcaps



FO 41-LB191A

444 mm
ca. 13 W (= 13 kWh/1000 h)
ca. 1250 Lm

FO 44-LB194A

1664 mm
ca. 52 W (= 52 kWh/1000 h)
ca. 5000 Lm

FO 42-LB192A

844 mm
ca. 26 W (= 26 kWh/1000 h)
ca. 2500 Lm

FO 45-LB195A

2064 mm
ca. 65 W (= 65 kWh/1000 h)
ca. 6250 Lm

FO 43-LB193A

1244 mm
ca. 39 W (= 39 kWh/1000 h)
ca. 3750 Lm

FO 46-LB196A

2464 mm
ca. 78 W (= 78 kWh/1000 h)
ca. 7500 Lm

Standard ca. 3000 K – auch mit 2700 K lieferbar | Standard ca. 3000 K – also available with 2700 K

Bestellnummer | Order number: FO 4_ – LB 19_A / 27



FOLLOX I

Aluminium-Endkappe 18 mm, mit Ausfräsungen für Spezialhalter und Plexiglasausdehnung, inkl. Haltedrahtaufhängung
Aluminium endcaps 18 mm, with cutouts for special bracket and for expansion of acrylic glass, incl. supporting wire

FO 40-EK/HS



FOLLOX I

Aluminium-Verbindungsstück 18 mm, mit Ausfräsungen für Spezialhalter und Plexiglasausdehnung, inkl. Haltedrahtaufhängung
Aluminium extension connector 18 mm, with cutouts for special bracket and for expansion of acrylic glass, incl. supporting wire

FO 40-VS/HS



FOLLOX I

Aluminium-Eckstück 30 x 30 mm, mit Ausfräsungen für Spezialhalter und Plexiglasausdehnung, inkl. Haltedrahtaufhängung
Aluminium corner connectors 30 x 30 mm, with cutouts for special bracket and for expansion of acrylic glass, incl. supporting wire

FO 40-ES/HS



ZES - ZI05

Anschlusszuleitung, klar ummantelt | 3 x 0,75/230V – 1800 mm
Electric cable, clear insulation | 3 x 0,75/230V – 1800 mm

ZHT - B311A

Aluminium Deckenbaldachin 60 x 60 x 18 mm für 230 V-Version
Aluminium ceiling canopy 60 x 60 x 18 mm for 230 V version

Zur Sicherstellung der Fertigung eines passgenauen Systems empfehlen wir, bei Auftragserteilung die Beilage einer Skizze inkl. Positionsangabe der Elektroinspeisung, Aluminium Profilmuschneite mit individuellen Längen auf Seite 92.

Bei größeren Anlagen (ab ca. 50 m Gesamtstrecke) ergeben sich je nach benötigten Längenabschnitten und Anzahl gleichartiger Teilstücke erhebliche Einsparpotentiale durch vom Standard abweichende Fertigung – bitte fordern Sie bei entsprechenden Mengen ein individuelles Angebot an!

We recommend that you include a sketch including an indication of the power supply position in your order to ensure a custom lighting system manufactured for an exact fit.

See page 92 for aluminium profiles in custom lengths. Depending on the number of identical profiles and profile sections required, you may benefit from substantial savings by ordering custom lengths in more large-scale systems from around fifty metres in total length – please request an individual offer in the corresponding quantities.

FOLLOX 3S

SYSTEM PENDEL



Eckstück
Corner connector

3



Endstück & Verbindungsstück
Endcaps & extension connector

4,4
1,8

44,4 / 84,4 / 124,4 / 166,4 / 206,4 / 246,4

| 4,4

| 3

FOLLOX 3S

DRAHTPENDEL-LEUCHE SYSTEMBAUTEILE
WIRE PENDANT LUMINAIRE SYSTEM MODULES

FOLLOX 3S - LED 220-250 V

inkl. 1-6 LED à 400 mm
ca. 3000 K | > 90 CRI/Ra
> 50.000 Std./hrs.
EEK | EEC: A+
Ohne Endkappen | without endcaps



FO 31-LB181A

444 mm
ca. 13 W (= 13 kWh/1000 h)
ca. 1250 Lm

FO 34-LB184A

1664 mm
ca. 52 W (= 52 kWh/1000 h)
ca. 5000 Lm

FO 32-LB182A

844 mm
ca. 26 W (= 26 kWh/1000 h)
ca. 2500 Lm

FO 35-LB185A

2064 mm
ca. 65 W (= 65 kWh/1000 h)
ca. 6250 Lm

FO 33-LB183A

1244 mm
ca. 39 W (= 39 kWh/1000 h)
ca. 3750 Lm

FO 36-LB186A

2464 mm
ca. 78 W (= 78 kWh/1000 h)
ca. 7500 Lm

Standard ca. 3000 K – auch mit 2700 K lieferbar | Standard ca. 3000 K – also available with 2700 K

Bestellnummer | Order number: FO 3_ – LB 18_A / 27



FOLLOX 3S

Aluminium-Endkappe 18 mm, mit Ausfräsungen für Spezialhalter und Plexiglasausdehnung, inkl. Haltedrahtaufhängung
Aluminium endcaps 18 mm, with cutouts for special bracket and for expansion of acrylic glass, incl. supporting wire

FO 30-EK/HS



FOLLOX 3S

Aluminium-Verbindungsstück 18 mm, mit Ausfräsungen, inkl. Haltedrahtaufhängung
Aluminium extension connector 18 mm, with cutouts, incl. supporting wire

FO 30-VS/HS



FOLLOX 3S

Aluminium-Eckstück 30 x 30 mm, mit Ausfräsungen, inkl. Haltedrahtaufhängung
Aluminium corner connectors 30 x 30 mm, with cutouts, incl. supporting wire

FO 30-ES/HS



ZES - ZI05

Anschlusszuleitung, klar ummantelt, 3 x 0,75/230 V – 1800 mm | Electric cable, clear insulation

ZHT - B311A

Aluminium Deckenbaldachin 60 x 60 x 18 mm für 230 V-Version
Aluminium ceiling canopy 60 x 60 x 18 mm for 230 V version

Zur Sicherstellung der Fertigung eines passgenauen Systems empfehlen wir, bei Auftragserteilung die Beilage einer Skizze inkl. Positionsangabe der Elektroinspeisung. Bei größeren Anlagen (ab ca. 50 m Gesamtstrecke) ergeben sich je nach benötigten Längenabschnitten und Anzahl gleichartiger Teilstücke erhebliche Einsparpotentiale durch vom Standard abweichende Fertigung – bitte fordern Sie bei entsprechenden Mengen ein individuelles Angebot an!

We recommend that you include a sketch including an indication of the power supply position in your order to ensure a custom lighting system manufactured for an exact fit. Depending on the number of identical profiles and profile sections required, you may benefit from substantial savings by ordering custom lengths in more large-scale systems from around fifty metres in total length – please request an individual offer in the corresponding quantities.

FOLLOX

ZUBEHÖR | ACCESSOIRES



FOLLOX I - optional

400 mm Aluminium-Einschubblende mit 2 x 220 – 250 V-GU10-Fassungen für LED- oder Halogen-Spotlampen EEK: A++-E (nicht enthalten)
Ersetzt jeweils LED-Platine(n) 400 mm an Position(en) nach Kundenangabe

400 mm aluminium insert with 2 x 220 – 250 V-GU10 sockets for use of LED or halogene spot lamps EEC: A++-E (not included)
Replaces 400 mm LED at customised position(s)



FO II-E402A

Aufpreis | Surcharge

BESTELLBEISPIELE | EXAMPLE FOR ORDERS

1 x FO43-LD163A & 1 x FO11-E402A / Position
oder | or

1 x FO45-LD165A & 2 x FO11-E402A / Position

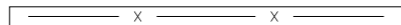
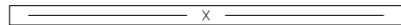

Bitte entsprechende Korrektur der Lichtwerte und Verbrauchsangaben beachten.
Please re-calculate correction of light intensity and electricity consumption.



Nach Kundenvorgabe farbig lackiert | Customised lacquered surface

YRG-1.3

Erstes Teil bis 1300 mm inkl. Zubehör | First part up to 1300 mm incl. accessories

YRG-1.3-0.5

Weitere Teile bis 1300 mm inkl. Additional parts up to 1300 mm incl. access.

YRG-2.7

Erstes Teil bis 2600 mm inkl. Zubehör | First part up to 2600 mm incl. accessories

YRG-2.7-0.5

Weitere Teile bis 2600 mm inkl. Additional parts up to 2600 mm incl. access.

Bei mehreren Profilen verschiedener Längen wird nur das längste Teil als erstes Teil berechnet und der Rest als weitere Teile gemäß jeweiliger Längen abgerechnet.
Only the longest part will be charged as a first part for orders of several parts with various lengths. All further parts will be charged as additional parts depending on their length.



Individuelle Länge nach Kundenvorgabe, Aluminium gebürstet inkl. benötigter Gewinde und Bohrungen, Preise ohne LED-Bestückung
Customised length, brushed aluminium including threads and holes, prices without LED

ZRG-FO40-10

100 – 1000 mm

ZRG-FO40-18

1001 – 1800 mm

ZRG-FO40-26

1801 – 2600 mm



LED 220-250 V

400 x 22 mm
ca. 13 W (= 13 kWh/1000 h)
ca. 1250 Lm | ca. 3000 K | > 90 CRI/Ra
> 50.000 Std./hrs.

ZLM-LED-001

Als Ersatzteilbestellung
Spare part order

YLM-LED-001

Inkl. Einbau mit Wärmeleitklebung, Verkabelung & Anschlüssen,
inkl. Sicherheitsprüfung
Incl. installation in profile, thermal adhesive, cables, connectors,
security test of luminaire



LED 24 V

22 Watt (= 22 kWh/1000 h)
ca. 1800 Lm | ca. 3000 K | > 90 CRI/Ra
> 50.000 Std./hrs.

ZLM-LED-100

Preis je 5 m Rolle
Price per 5 m reel

YLM-LED-100

Preis je Meter | Inkl. Einbau mit Wärmeleitklebung,
Verkabelung & Anschlüssen, inkl. Leuchtenprüfung
Price per meter | Incl. installation in profile, thermal adhesive,
cables, connectors, incl. function test of luminaire

Andere 12 - 24 V LED Lichtfarben und/oder hellere Lumenpakete bitte anfragen.
Please ask for different colour temperatures and/or higher lumen packages of 12 - 24 V LED light.



NETZTEILE | POWER SUPPLIES

Inklusive Funktionstest mit Leuchtensystem
Including function test with luminaire system

ZET-0338

24 V / 75 W | 180 x 60 x 32 mm

ZET-0347

24 V / 150 W | 225 x 68 x 39 mm

ZET-0341

24 V / 120 W | 126 x 114 x 40 mm
Hutschiennetzteil | Rail mounting

ZET-0342

24 V / 240 W | 126 x 114 x 63 mm
Hutschiennetzteil | Rail mounting

ZET-0120

24 V / 75 W | 220 x 46 x 44 mm
Dimmbar mit Taster oder DALI | Dimmable by push button or DALI

Bei größeren Anlagen (ab ca. 50 m Gesamtstrecken) ergeben sich je nach benötigten Längenabschnitten und je nach Anzahl von gleichartigen Teilstücken erhebliche Einsparpotentiale durch vom Standard abweichende Fertigung - bitte fordern Sie bei entsprechenden Mengen ein individuelles Angebot an!

For large systems (usually more than 50 m total profile lengths) substantial savings arise by non-standard production depending on the number of identical sections and their lengths.
Please ask for an individual offer for corresponding quantities.

MICRO SYSTEM INDIVIDUELL

DECKENLEUCHTEN | CEILING LUMINAIRES

Komplett modulares System – Maßgefertigt nach Kundenvorgaben, bzw. Kundenzeichnung. Die Preise beinhalten die individuellen Zuschnitte nach Maß der Lichtleisten mit allen erforderlichen Bohrungen, Gewinden und Übergangsführungen sowie Schrauben, Schraubenkopfabdeckungen und Endkappen ebenso wie Pendellängen bis 200 cm.

All-modular system – customization upon client's wishes or drawings. Cutting to specific lengths, all necessary drillings, threads, electrical transitions, screws, screwhead-coverings, and end caps as well as customized lengths up to 200 cm of suspension cables are all included in the listed prices.

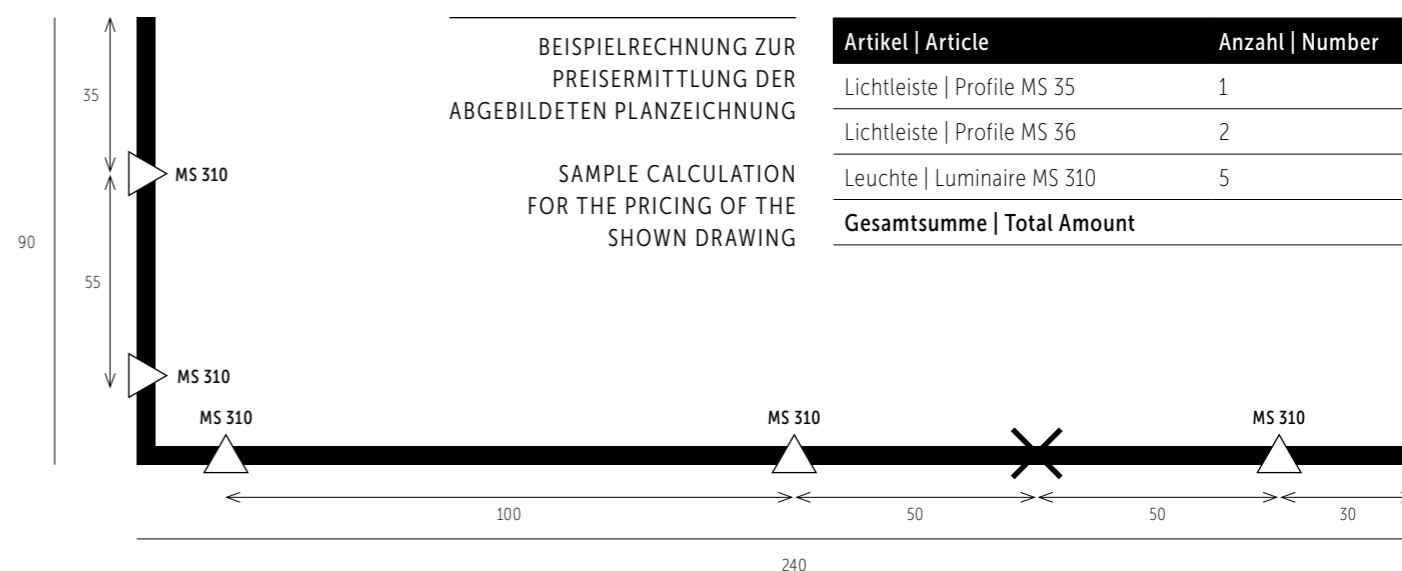

PROFILZUSCHNITTE BIS | PROFILE CUTS UNTIL

MS 33 200 cm	MS 35 150 cm	MS 36 100 cm	MS 37 50 cm
------------------------	------------------------	------------------------	-----------------------



Mögliche Winkelschnitte: 90° / 45° / 135° | Possible angle cuts: 90° / 45° / 135°

DECKENBALDACHINE | MOUNTING PLATES

Deckenbaldachine zur Abdeckung von Anschlüssen (falls nötig) – Anschlussraum: Ø 8 cm | Mounting plates to cover electric connections (if necessary) – Connection space: Ø 8 cm



MS 50 / ...

Baldachin rund | Mounting plate round | Ø 11 cm



MS 60 / ...

Baldachin eckig | Mounting plate square | 10 x 10 cm

MICRO SYSTEM INDIVIDUELL

LEUCHTENKÖPFE | LUMINAIRE HEADS



MS I34 ...

1-flammig | 1 head | 15 cm x 20 cm
1 x G9 max. 75 W
EEK | EEC: A++-E

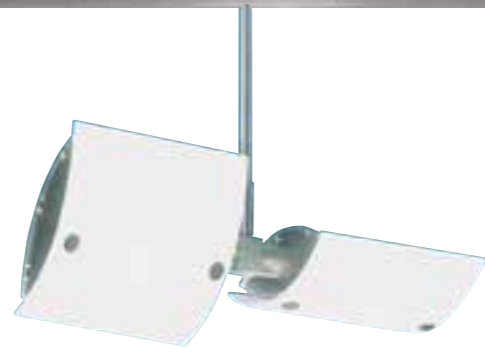

MS I35 ...

2-flammig | 2 heads | 28 cm x 20 cm
2 x G9 max. 75 W
EEK | EEC: A++-E



MS 24 ...

Ø 7 cm
1 x G9 max. 40 W
EEK | EEC: A++-E



MS 27 ...

Ø 10,5 cm
1 x G9 max. 40 W
EEK | EEC: A++-E



MS I44 ...

Ø 12 cm
E27 max. 60 W
EEK | EEC: A++-E



MS I18 ...

Ø 6 cm x 23 cm
1 x G9 max. 40 W
EEK | EEC: A++-E



MS I30 ...

Ø 3 cm x 17 cm
1 x G9 max. 40 W
EEK | EEC: A++-E



MS I7 ...

Ø 3 cm x 23 cm
GU 10 max. 50 W
EEK | EEC: A++-E
GU 10 Halogen-Leuchtmittel nicht enthalten
GU 10 halogene lamp not included



MS I8 ...

Ø 6 cm x 23 cm
GU 10 max. 50 W
EEK | EEC: A++-E
GU 10 Halogen-Leuchtmittel nicht enthalten
GU 10 halogene lamp not included



MS 310 ...



MS 311 ...



MS 312 ...

MS 310 ...

Ø 8 cm x 23 cm
1 x G9 max. 40 W
EEK | EEC: A++-E

MS 311 ...

Ø 7 cm x 23 cm
1 x G9 max. 40 W
EEK | EEC: A++-E

MS 312 ...

Ø 8 cm x 23 cm
1 x G9 max. 40 W
EEK | EEC: A++-E

Shirm Shade	Glas opal-weiß matt Glass opal-white matt
Armatür Fixture	Aluminium handgebürstet Aluminium handbrushed
Rohrlängen Length of stem	max. 10 cm
Pendellänge Length of pendant	max. 200 cm
Spannung Voltage	max. 250 V
Dimmbar Dimmable	Ja - extern Yes - external www.perfekt-dimmen.de



MICRO SYSTEM INDIVIDUELL LED

DECKENLEUCHTEN | CEILING LUMINAIRES



MS 80 ...

GU 10 max. 50 W
EEK | EEC: A++-E
GU 10 Leuchtmittel nicht enthalten
GU 10 lamp not included

MS 81 ...

1 x LED à ca. 9 W (= 9 kWh/1000 h)
ca. 750 Lm | ca. 2700 K | > 80 CRI/Ra
> 50.000 Std./hrs.
EEK | EEC: A+

MS 83 ...

1 x LED à ca. 9 W (= 9 kWh/1000 h)
ca. 750 Lm | ca. 2700 K | > 80 CRI/Ra
> 50.000 Std./hrs.
EEK | EEC: A+

MS 84 ...

GU 10 max. 50 W
EEK | EEC: A++-E
GU 10 Leuchtmittel nicht enthalten
GU 10 lamp not included

PROFILZUSCHNITTE BIS | PROFILE CUTS UNTIL

MS 74
200 cm

MS 73
150 cm

MS 72
100 cm

MS 71
50 cm

Profil-Zuschnitte | Profile cuts

25 mm



25 mm



Mögliche Winkelschnitte: 90° / 45° / 135° | Possible angle cuts: 90° / 45° / 135°

Komplett modulares System – Maßgefertigt nach Kundenvorgaben, bzw. Kundenzeichnung. Die Preise beinhalten die individuellen Zuschnitte nach Maß der Lichtleisten mit allen erforderlichen Bohrungen, Gewinden und Übergangsführungen sowie Schrauben, Schraubenkopfabdeckungen und Endkappen. Es werden keine Transformatoren benötigt. Kompatibel auch mit den Leuchtenköpfen des MICRO Systems ohne LED.

Durch die Maße des Profils von 25 x 25 mm werden in der Regel Stromauslässe abgedeckt und keine zusätzlichen Baldachine benötigt.

All-modular system – customization upon client's wishes or drawings. Cutting to specific lengths, all necessary drillings, threads, electrical transitions, screws, screwhead-coverings and end caps are all included in the listed prices. No transformers are needed. Compatible with the lighting modules of the MICRO System without LED.

Most electrical outlets will be covered by profile measurements of 25 x 25 mm and no additional ceiling boxes will be needed.

Shirm Shade	Glas opal-weiß matt Glass opal-white matt
Armatur Fixture	Aluminium handgebürstet Aluminium handbrushed
Lichtabgabe Light spread	MS 80 & MS 84: Gerichtet Directional MS 81 & 83: Unten direkt & allseitig gestreut Direct down & all sides diffuse
Spannung Voltage	220 – 250 V
Dimmbar Dimmable	Ja – extern Yes – external www.perfekt-dimmen.de



PENDELLEUCHTEN
PENDANT LUMINAIRES

DRAHT-PENDELLEUCHTEN

INFORMATIONEN

INFORMATION ON WIRE PENDANT LUMINAIRES

STANDARD-DRAHTEINZELPENDEL (ZWEI BEFESTIGUNGSMÖGLICHKEITEN) STANDARD SINGLE WIRE PENDANT WITH TWO FIXING POSSIBILITIES



Zentrale Befestigungsmöglichkeit
Central fixing possibility

Dezentrale Befestigungsmöglichkeit
Decentralised fixing possibility

Falls der Elektroanschluss im Raum nicht an der Stelle sitzt, an der die Leuchte hängen soll, empfiehlt sich die dezentrale Befestigungsvariante. Längere Elektrozuleitungen oder Halte drähte sind gegen Aufpreis möglich. Alle Casablanca Draht-Pendelleuchten in Aluminium handge- bürstet können optional auch mit Zugpendel geliefert werden. Bitte beachten Sie hierbei die Änderung der Artikelnummer.

In case the electric outlet isn't located where the luminaire is planned to be installed, we recommend the decentralized fixing possibility. Longer electric cables or holding wires are available for a surcharge. All Casablanca wire pendant luminaires in aluminium handbrushed can optionally be equipped with a rise & fall suspension. Please note the changed article number.

STANDARD-DRAHTDOPPELPENDEL | STANDARD DOUBLE WIRE PENDANT

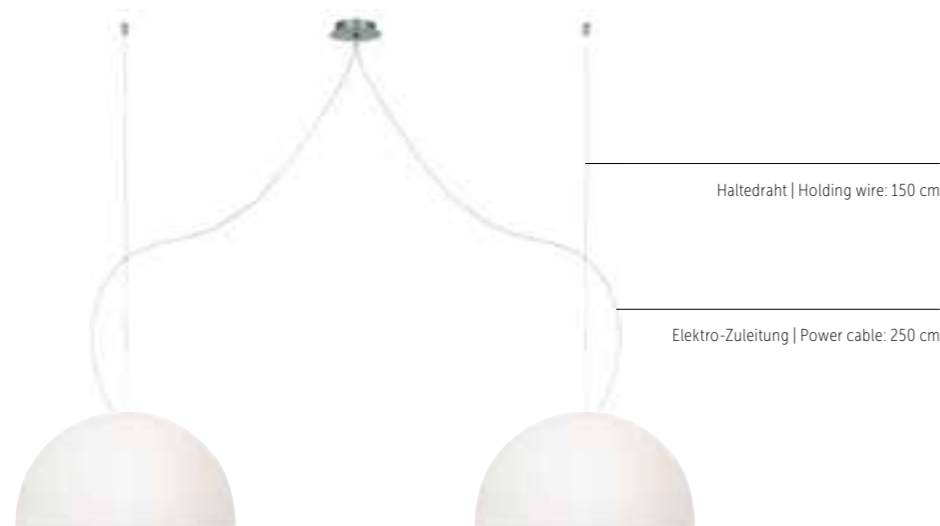

ZUGZEINZELPENDEL (ZWEI BEFESTIGUNGSMÖGLICHKEITEN) SINGLE PENDANT WITH »RISE & FALL« SUSPENSION (TWO FIXING POSSIBILITIES)



Zentrale Befestigungsmöglichkeit
Central fixing possibility

Dezentrale Befestigungsmöglichkeit
Decentralised fixing possibility

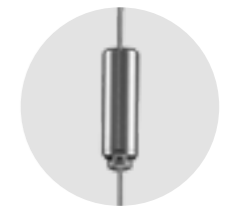

Aufpreis pro Zugpendel
Surcharge for »Rise & Fall« Suspension

Bitte Artikelnummeränderung beachten
Please note the changed article number:
... - LZ ...

MEHRFACHAUFHÄNGUNG MULTIPLE FIXTURE



For multiple fixture mounting please place an order for an additional single pendant WITHOUT CEILING CANOPY. The price reduction will be 2500 | € 30,00 off the regular single pendant price.



LÖSUNGEN FÜR BESONDERE BAULICHE ANFORDERUNGEN

SOLUTIONS FOR SPECIAL STRUCTURAL REQUIREMENTS

Casablanca Leuchten lassen sich durch optionales Zubehör an bauliche Gegebenheiten und individuelle Anforderungen anpassen und erweitern. Wir verstehen uns nicht nur als Leuchtendesigner und Hersteller, sondern auch als Problemlöser: Durch Zubehörteile und Sonderanfertigungen unterstützen wir unsere Kunden aktiv bei der optimalen Beleuchtung ihrer Räumlichkeiten.

Casablanca luminaires can be adapted and extended with optional accessories to structural conditions and individual requirements. We see ourselves not only as a designer and manufacturer of lighting, but also as a problem solver: With accessories and custom-made items, we actively support our customers in achieving the optimum lighting of their premises.

SCHRÄGE DECKEN | SLOPING CEILINGS



Einflammige Drahtpendelleuchte
Single wire pendant luminaire
ZDS

SONSTIGES ZUBEHÖR | OTHER ACCESSORIES



Socketteil für Drahthalter Zugpendel
Socket for wire holder »Rise & Fall« suspension
ZDZ



Drahthalter-Set | Wire holder set | max. 1,2 mm
ZDH

Einzelteil: Socket | Individual component: Socket
ZDH I

Einzelteil: Drahthalter | Individual component: Wire holder
ZDH 2

Pendelleuchten können nicht ohne Anpassungen an Schrägdecken montiert werden, sonst besteht die Gefahr, dass sich die Halterungen lösen oder der Draht beschädigt wird. Deshalb bietet Casablanca für alle Pendelleuchten spezielle Zubehörteile zur Montage an schrägen Decken an.

Pendant luminaires cannot be mounted on sloping ceilings without modifications, otherwise there is a risk of the mounting brackets coming loose or the wire getting damaged. This is why Casablanca offers special accessories for mounting all pendant luminaires on sloping ceilings.



HOHE DECKEN | HIGH CEILINGS

Casablanca Pendelleuchten werden mit Aufhängungen für die durchschnittliche Raumhöhe von 2,50 bis 2,85 Meter ausgeliefert. Die Aufhängungen lassen sich kürzen. Für höhere Räume können die Leuchten mit längeren Aufhängungen versehen werden.

Casablanca pendant luminaires are supplied with suspensions for an average room height of 2.50 to 2.85 meters. The suspensions can be shortened. For higher ceilings, the luminaires can be fitted with longer suspensions.



Längerer Haltedraht
Additional holding wire
Pro angefangenem Meter
ZLD

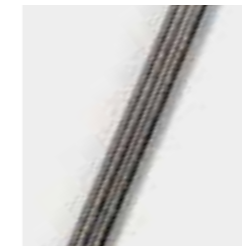

Längere Elektrozuleitung
Additional power cable
Pro angefangenem Meter
Per meter
ZLK-2



Längers Kabelpendel
Additional cable suspension
Pro angefangenem Meter
Per meter
ZLK-3



Längers Koaxialkabel
Additional coaxial cable
Pro angefangenem Meter
Per meter
ZLC

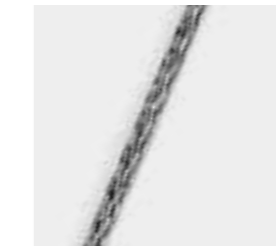

Längers Geflechtslitze
Additional braided wire
Pro angefangenem Meter
Per meter
ZLG

SCHUTZGLASZYLINDER | PROTECTION GLAS CYLINDER



Durch Einsatz von Casablanca-Diffusorglaszylindern entsteht auch mit modernen, klaren Halogenlampen ein warmes, weiches Licht wie aus den nicht mehr erhältlichen klassischen mattierten Glühlampen.

Casablanca diffuser glass cylinders create a warm and soft light when used with modern halogen bulbs.



Ø 3 cm x 4,5 cm
G9 Gewinde | G9 thread | 21 mm
SG 01



Ø 3 cm x 6,5 cm
G9 Gewinde | G9 thread | 21 mm
SG II



Ø 8 cm x 10 cm
E27 Gewinde | E27 thread
SG 15



SPEZIAL-DECKENBALDACHINE

SPECIAL CEILING CANOPIES

DECKENBALDACHIN FÜR FREI POSITIONIERBARE PENDEL
CEILING CANOPY FOR INDIVIDUALLY POSITIONABLE SUSPENSIONS

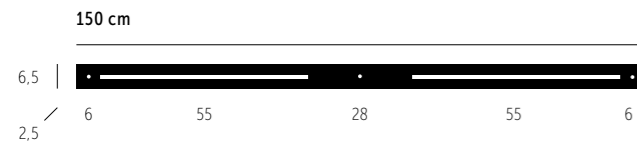

ZDB - 150 - A

Aluminium handgebürstet | Aluminium handbrushed

ZDB - 150 - S

Aluminium schwarz-matt | Aluminium black matt

ZDB - 150 - W

Aluminium weiß-matt | Aluminium white matt

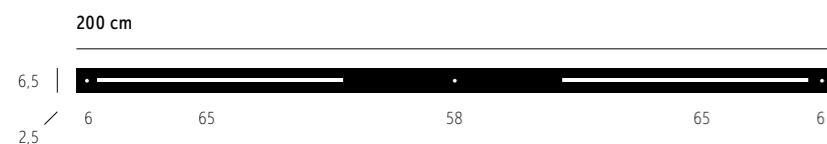

ZDB - 200 - A

Aluminium handgebürstet | Aluminium handbrushed

ZDB - 200 - S

Aluminium schwarz-matt | Aluminium black matt

ZDB - 200 - W

Aluminium weiß-matt | Aluminium white matt



Casablanca bietet spezielle Deckenbaldachine zur freien Positionierung von Kabel- oder Drahtpendelleuchten an.

Zur Positionierung von Pendelleuchten innerhalb der ausgefrästen Schlitzte werden zusätzlich spezielle Halter wie hier angeboten benötigt. Das Mittelloch ist mit einer Blindschraube verschlossen – hier kann problemlos ein weiteres Kabel- oder Drahtpendel sodann ohne zusätzlichen Halter montiert werden.

Für die äußeren Befestigungslöcher werden spezielle Schrauben mit eleganter Metallabdeckkappe passend zur Oberflächenfarbe mitgeliefert.

Casablanca offers special ceiling canopies for free positioning of cable or wire pendant lights. For this purpose, please order the desired suspension lights without their regular canopies.

Additional special holders (see below) are needed to position the suspension luminaires within the milled slots. The center hole is closed with a blind screw – if required, an additional cable or wire suspension can be installed in this position without the need for extra holders.

Special screws with elegant metal cover caps matching the surface colour for the outer mounting holes are included.

HALTER FÜR KABELPENDEL
HOLDER FOR CABLE SUSPENSION

Baldachin 200 cm für individuell positionierbare Abhängungen
Ceiling canopy 200 cm for individually positionable suspensions

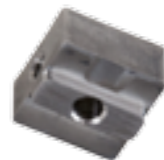

ZVK - A

Aluminium handgebürstet
Aluminium handbrushed

ZVK - S

Aluminium schwarz-matt
Aluminium black matt

ZVK - W

Aluminium weiß-matt
Aluminium white matt

HALTER FÜR DRAHTPENDEL
HOLDER FOR WIRE SUSPENSION

Baldachin 200 cm für individuell positionierbare Abhängungen
Ceiling canopy 200 cm for individually positionable suspensions

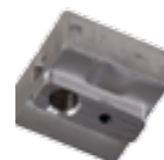

ZVD - A

Aluminium handgebürstet
Aluminium handbrushed

ZVD - S

Aluminium schwarz-matt
Aluminium black matt

ZVD - W

Aluminium weiß-matt
Aluminium white matt

DECKENBALDACHIN AUS 25 MM **HANDGEBÜRSTETEM ALUMINIUM**
U-PROFIL MIT NACH KUNDENWUNSCH POSITIONIERTEN PENDELN

CEILING CANOPY MADE OF 25 MM **HANDBRUSHED ALUMINIUM**
U-PROFILE WITH CUSTOMISED MOUNTED SUSPENSIONS

MS 74 - 2 - A

200 cm Länge inklusive Bohrungen für max. 4 Pendel
200 cm length including holes for up to 4 suspensions

MS 73 - 2 - A

150 cm Länge inklusive Bohrungen für max. 3 Pendel
150 cm length including holes for up to 3 suspensions

MS 72 - 2 - A

100 cm Länge inklusive Bohrungen für max. 2 Pendel
100 cm length including holes for up to 2 suspensions

MS 7 - L

Weitere Bohrungen pro Pendel
Additional holes per suspension

MS 7 - S

Kürzen auf individuelle Länge
Cut to customised length



Als Maßanfertigung fertigt Casablanca Deckenbaldachine aus 25 mm Aluminium U-Profil mit Einbau von Kabel- oder Drahtpendelleuchten an fixen Positionen nach Kundenwunsch. Mit der Bestellung benötigen wir eine Skizze mit Massangaben.

Die zum Anbau gewünschten Pendelleuchten bitte ohne Baldachin bestellen.

iFür die Befestigungslöcher werden spezielle Schrauben mit eleganter Metallabdeckkappe passend zur Oberflächenfarbe mitgeliefert. Die Profilenden werden mit gefrästen Endkappen aus handgebürsteten Aluminium verschlossen.

Casablanca manufactures custom-made ceiling canopies made of 25 mm aluminum u-profiles with the installation of cable or wire suspended luminaires at fixed positions according to customer specifications. The order must be accompanied by a sketch with the required dimensions.

Please order the desired pendant luminaires without a ceiling canopy.

Special screws with elegant metal cover caps matching the surface colour for the outer mounting holes are included. The profile ends are closed with milled end caps made of handbrushed aluminum.

KABELKANAL AUS 15 MM **HANDGEBÜRSTETEM ALUMINIUM** U-PROFIL
INKLUSIVE VERDECKTEN HALTEKLAMMERN UND KUNSTSTOFF-ENDKAPPE

CABLE CHANNEL MADE OF 15 MM **HANDBRUSHED ALUMINIUM** U-PROFILE
INCLUDING CONCEALED HOLDING CLIPS AND A PLASTIC END CAP



MS 33 - I

200 cm Länge
200 cm length

MS 35 - I

150 cm Länge
150 cm length

MS 36 - I

100 cm Länge
100 cm length

MS 37 - I

50 cm Länge
50 cm length

MS 3 - S

Kürzung auf individuelle Länge
Cut to customised length

RUNDE STANDARD- DECKENBALDACHINE

ROUND STANDARD CEILING CANOPIES

DECKENBALDACHIN FÜR FREI POSITIONIERBARE KABEL- ODER DRAHTPENDEL MIT DEZENTRALER ABHÄNGUNG
CEILING CANOPY FOR INDIVIDUALLY POSITIONABLE CABLE OR WIRE SUSPENSIONS WITH DECENTRAL FIXING

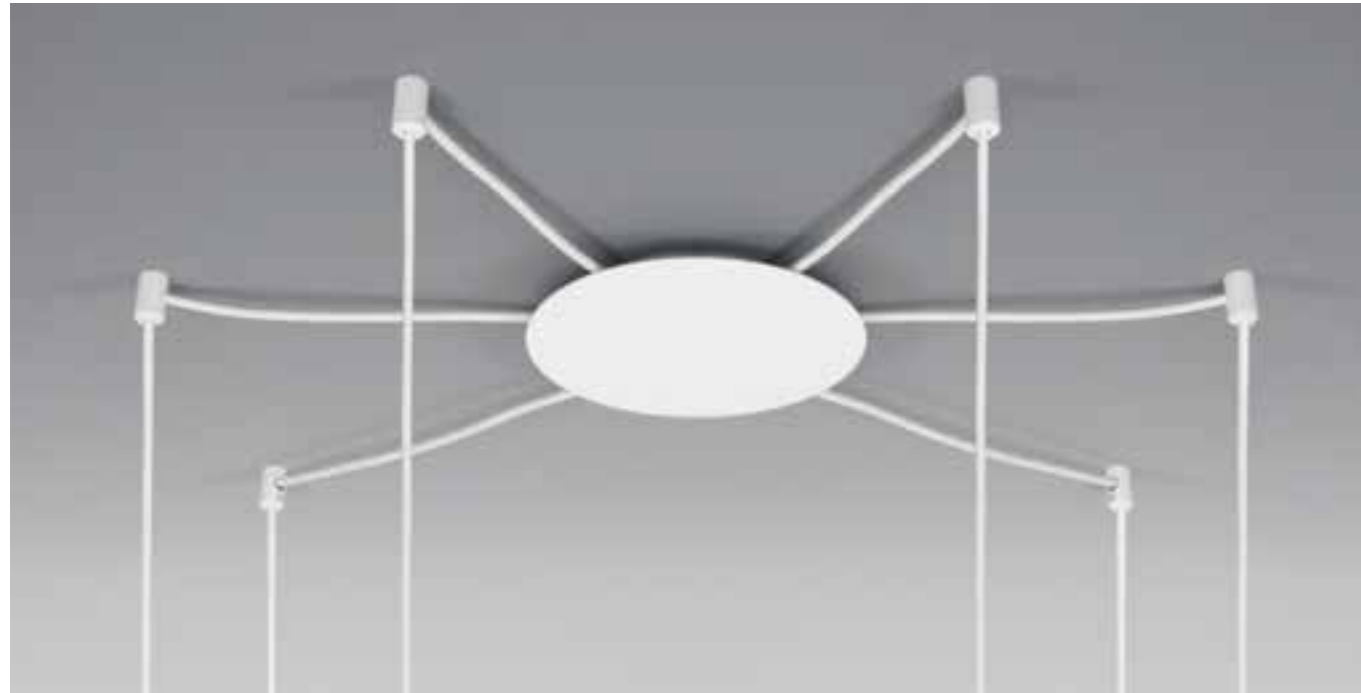

Kabelhalter
Cable holder

ZKH - A

Aluminium handgebürstet | Aluminium handbrushed

ZKH - S

Aluminium schwarz-matt | Black matt

ZKH - W

Aluminium weiß-matt | White matt

Multibaldachin Ø 20 cm / max. 12 x
Multi canopy Ø 20 cm / max. 12 x

ZDB - 20 - 12 A

Aluminium handgebürstet | Aluminium handbrushed

ZDB - 20 - 12 S

Aluminium schwarz-matt | Black matt

ZDB - 20 - 12 W

Aluminium weiß-matt | White matt

Multibaldachin Ø 30 cm / max. 24 x
Multi canopy Ø 30 cm / max. 24 x

ZDB - 30 - 24 A

Aluminium handgebürstet | Aluminium handbrushed

ZDB - 30 - 24 S

Aluminium schwarz-matt | Black matt

ZDB - 30 - 24 W

Aluminium weiß-matt | White matt

Baldachin Höhe 2 cm | Kabelhalter Ø 1,6 cm x 3 cm Höhe
Canopy height 2 cm | Cable holders Ø 1,6 cm x 3 cm height

Die zum Anbau gewünschten Kabel- oder Drahtpendel-
leuchten bitte ohne Baldachin bestellen.

Please order the desired cable or wire pendant luminaires
without a ceiling canopy.



RUNDE STANDARDBALDACHINE AUS **HANDGEBÜSTETEM ALUMINIUM** ALS ERSATZTEIL
ROUND CEILING CANOPIES MADE OF **HANDBRUSHED ALUMINIUM** AS A SPARE PART



Ø 6 cm / H 2 cm

Für Kabelpendel
For cable suspension

ZDB - 6 - 1 A



Abdeckplatte | Cover plate Ø 9 cm
Korpus | Corpus Ø 7 cm / H 2 cm

Für Drahtpendel – zentrale oder dezentrale Aufhängung
For wire suspension – central or decentral fixing

ZDB - 9 - 1 A



Abdeckplatte | Cover plate Ø 9 cm
Korpus | Corpus Ø 7 cm / H 2 cm

Für Kabelpendel oder für Drahtpendel mit dezentraler Aufhängung
For cable suspension or for wire suspension with decentral fixing

ZDB - 9 - 2 A



Abdeckplatte | Cover plate Ø 16 cm
Korpus | Corpus Ø 14 cm / H 2 cm

Für Drahtpendel – zentrale oder dezentrale Aufhängung
For wire suspension – central or decentral fixing

ZDB - 16 - 1 A



Abdeckplatte | Cover plate Ø 16 cm
Korpus | Corpus Ø 14 cm / H 2 cm

Für Kabelpendel oder für Drahtpendel mit dezentraler Aufhängung
For cable suspension or for wire suspension with decentral fixing

ZDB - 16 - 2 A



Abdeckplatte | Cover plate Ø 45 cm
Korpus | Corpus Ø 32 cm / H 2 cm

Für 3 x Kabelpendel
For 3 x cable suspension

ZDB - 45 - 3 A





CLAVIO L

DRAHT-PENDELLEUCHE | WIRE PENDANT LUMINAIRE

NEU
NEW

SCHIRM CRÈME WEISS
SHADE CREAM WHITE

LV 31 - B 42 A

Aluminium handgebürstet
Aluminium handbrushed
1-flammig | 1 head

LV 31 - B 42 S

Aluminium schwarz-matt
Aluminium black matt
1-flammig | 1 head

1 x E27 max. 60 W
EEK | EEC: A++-D

LV 31 - B 52 A

Aluminium handgebürstet
Aluminium handbrushed
2-flammig | 2 heads

LV 31 - B 52 S

Aluminium schwarz-matt
Aluminium black matt
2-flammig | 2 heads

2 x E27 max. 60 W
EEK | EEC: A++-D

SCHIRM ANTHRACIT
SHADE ANTHRACITE

LV 32 - B 42 A

Aluminium handgebürstet
Aluminium handbrushed
1-flammig | 1 head

LV 32 - B 42 S

Aluminium schwarz-matt
Aluminium black matt
1-flammig | 1 head

1 x E27 max. 60 W
EEK | EEC: A++-D

LV 32 - B 52 A

Aluminium handgebürstet
Aluminium handbrushed
2-flammig | 2 heads

LV 32 - B 52 S

Aluminium schwarz-matt
Aluminium black matt
2-flammig | 2 heads

2 x E27 max. 60 W
EEK | EEC: A++-D

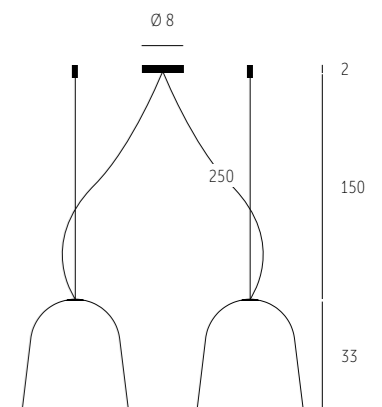
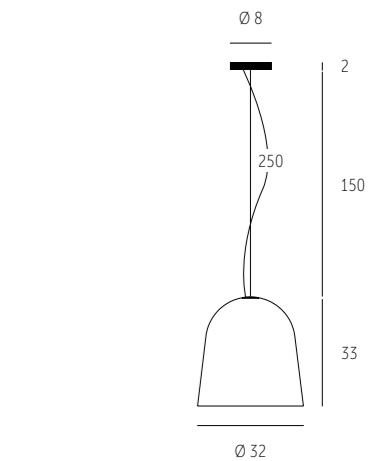

Schirm | Shade Keramik Lava crème weiß / anthrazit | Ceramic lava cream white / anthracite

Armatur | Fixture Aluminium handgebürstet / schwarz-matt | Aluminium handbrushed / black matt

Deckenbefestigung | Ceiling fixture Zentral & Dezentral | Central & decentralised

Aufhängung | Suspension Drahtpendel | Wire suspension

Spannung | Voltage max. 250 V

Lichtabgabe | Light spread Direkt | Direct

Dimmbar | Dimmable Ja – extern | Yes – external | www.perfekt-dimmen.de

Längere Aufhängungen, Mehrfachaufhängung und Schrägdecken: siehe Seiten 102 – 105

Longer suspensions, multiple suspensions, slanted ceilings: see pages 102 – 105

Empfehlung: Betrieb mit LED-Lampen | Recommendation: Operation with LED bulbs

 **PENDELLEUCHTEN**
Pendant Luminaires



280

282

220

43



CLAVIO M

DRAHT-PENDELLEUCHE | WIRE PENDANT LUMINAIRE

NEU
NEW

SCHIRM CRÈME WEISS
SHADE CREAM WHITE

LV 21 - B 42 A

Aluminium handgebürstet
Aluminium handbrushed
1-flammig | 1 head

LV 21 - B 42 S

Aluminium schwarz-matt
Aluminium black matt
1-flammig | 1 head

1 x E27 max. 60 W
EEK | EEC: A++-D

LV 21 - B 52 A

Aluminium handgebürstet
Aluminium handbrushed
2-flammig | 2 heads

LV 21 - B 52 S

Aluminium schwarz-matt
Aluminium black matt
2-flammig | 2 heads

2 x E27 max. 60 W
EEK | EEC: A++-D

SCHIRM ANTHRACIT
SHADE ANTHRACITE

LV 22 - B 42 A

Aluminium handgebürstet
Aluminium handbrushed
1-flammig | 1 head

LV 22 - B 42 S

Aluminium schwarz-matt
Aluminium black matt
1-flammig | 1 head

1 x E27 max. 60 W
EEK | EEC: A++-D

LV 22 - B 52 A

Aluminium handgebürstet
Aluminium handbrushed
2-flammig | 2 heads

LV 22 - B 52 S

Aluminium schwarz-matt
Aluminium black matt
2-flammig | 2 heads

2 x E27 max. 60 W
EEK | EEC: A++-D

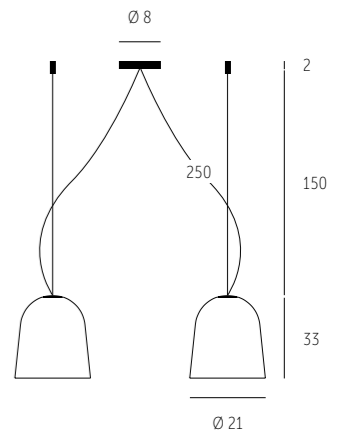
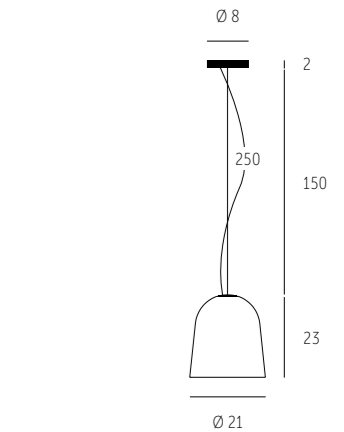

Schirm Shade	Keramik Lava crème weiß / anthrazit Ceramic lava cream white / anthracite
Armatur Fixture	Aluminium handgebürstet / schwarz-matt Aluminium handbrushed / black matt
Deckenbefestigung Ceiling fixture	Zentral & Dezentral Central & decentralised
Aufhängung Suspension	Drahtpendel Wire suspension
Spannung Voltage	max. 250 V
Lichtabgabe Light spread	Direkt Direct
Dimmbar Dimmable	Ja – extern Yes – external www.perfekt-dimmen.de

Längere Aufhängungen, Mehrfachaufhängung und Schrägdecken: siehe Seiten 102 – 105
Longer suspensions, multiple suspensions, slanted ceilings: see pages 102 – 105

Empfehlung: Betrieb mit LED-Lampen | Recommendation: Operation with LED bulbs





CLAVIO S

KABEL-PENDELLEUCHE | CABLE PENDANT LUMINAIRE

NEU
NEW

SCHIRM CRÈME WEISS
SHADE CREAM WHITE

LV 11 - B 43 A

Aluminium handgebürstet
Aluminium handbrushed
1-flammig | 1 head

LV 11 - B 43 S

Aluminium schwarz-matt
Aluminium black matt
1-flammig | 1 head

1 x E27 max. 40 W
EEK | EEC: A++-D

LV 11 - B 53 A

Aluminium handgebürstet
Aluminium handbrushed
3-flammig | 3 heads

LV 11 - B 53 S

Aluminium schwarz-matt
Aluminium black matt
3-flammig | 3 heads

3 x E27 max. 40 W
EEK | EEC: A++-D

SCHIRM ANTHRAZIT
SHADE ANTHRACITE

LV 12 - B 43 A

Aluminium handgebürstet
Aluminium handbrushed
1-flammig | 1 head

LV 12 - B 43 S

Aluminium schwarz-matt
Aluminium black matt
1-flammig | 1 head

1 x E27 max. 40 W
EEK | EEC: A++-D

LV 12 - B 53 A

Aluminium handgebürstet
Aluminium handbrushed
3-flammig | 3 heads

LV 12 - B 53 S

Aluminium schwarz-matt
Aluminium black matt
3-flammig | 3 heads

3 x E27 max. 40 W
EEK | EEC: A++-D

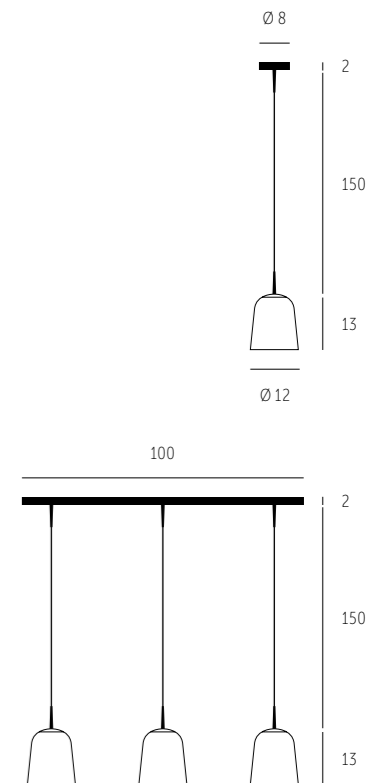

Schirm Shade	Keramik Lava crème weiß / anthrazit Ceramic lava cream white / anthracite
Armatür Fixture	Aluminium handgebürstet / schwarz-matt Aluminium handbrushed / black matt
Deckenbefestigung Ceiling fixture	Zentral Central
Aufhängung Suspension	Kabelpendel Cable suspension
Spannung Voltage	max. 250 V
Lichtabgabe Light spread	Direkt Direct
Dimmbar Dimmable	Ja - extern Yes - external www.perfekt-dimmen.de
Längere Aufhängungen & Mehrfachaufhängung: siehe Seiten 102 - 105 Longer suspensions & multiple suspensions: see pages 102 - 105	
Empfehlung: Betrieb mit LED-Lampen Recommendation: Operation with LED bulbs	



CLAVIO FLAT

DRAHT-PENDELLEUCHE | WIRE PENDANT LUMINAIRE

NEU
NEW

SCHIRM CRÈME WEISS
SHADE CREAM WHITE

LV 51 - LB 40 A

Aluminium handgebürstet
Aluminium handbrushed

LV 51 - LB 40 S

Aluminium schwarz-matt
Aluminium black matt

4 x LED à ca. 6 W (= 24 kWh/1000 h)
2680 Lm | ca. 2700 K | > 85 CRI/Ra
> 50.000 Std./hrs.
EEK | EEC: A+

SCHIRM ANTHRAZIT
SHADE ANTHRACITE

LV 52 - LB 40 A

Aluminium handgebürstet
Aluminium handbrushed

LV 52 - LB 40 S

Aluminium schwarz-matt
Aluminium black matt

4 x LED à ca. 6 W (= 24 kWh/1000 h)
2680 Lm | ca. 2700 K | > 85 CRI/Ra
> 50.000 Std./hrs.
EEK | EEC: A+

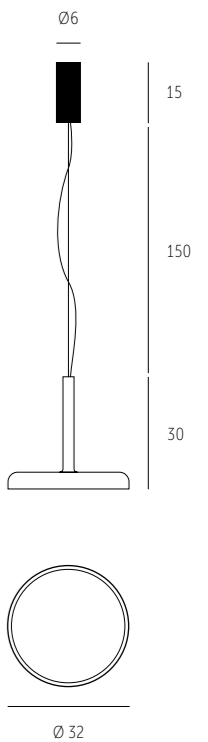

Schirm Shade	Keramik Lava crème weiß / anthrazit Ceramic lava cream white / anthracite
Armatur Fixture	Aluminium handgebürstet / schwarz-matt Aluminium handbrushed / black matt
Deckenbefestigung Ceiling fixture	Zentral Central
Aufhängung Suspension	Drahtpendel Wire suspension
Spannung Voltage	220 - 250 V
Lichtabgabe Light spread	Direkt Direct
Transformator Transformer	Inklusive Inclusive
Dimmbar Dimmable	Ja - extern Yes - external www.perfekt-dimmen.de

Längere Aufhängungen: siehe Seiten 102 - 105
Longer suspensions: see pages 102 - 105

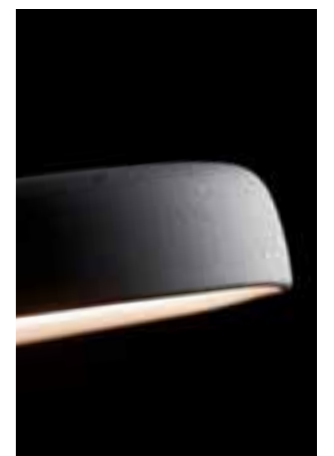

LV 52 - LB 40 S

CLAVIO LONG

KABEL-PENDELLEUCHE | CABLE PENDANT LUMINAIRE

NEU
NEW

SCHIRM CRÈME WEISS | 1-FLAMMIG
SHADE CREAM WHITE | 1 HEAD

LV 41 - B 46 A

Aluminium handgebürstet
Aluminium handbrushed

LV 41 - B 47 A

Aluminium handgebürstet
Aluminium handbrushed

LV 41 - B 46 S

Aluminium schwarz-matt
Aluminium black matt

LV 41 - B 47 S

Aluminium schwarz-matt
Aluminium black matt

1 x E27 max. 40 W
EEK | EEC: A++-D

1 x GU10 max. 50 W
EEK | EEC: A++-D

SCHIRM ANTHRACIT | 1-FLAMMIG
SHADE ANTHRACITE | 1 HEAD

LV 42 - B 46 A

Aluminium handgebürstet
Aluminium handbrushed

LV 42 - B 47 A

Aluminium handgebürstet
Aluminium handbrushed

LV 42 - B 46 S

Aluminium schwarz-matt
Aluminium black matt

LV 42 - B 47 S

Aluminium schwarz-matt
Aluminium black matt

1 x E27 max. 40 W
EEK | EEC: A++-D

1 x GU10 max. 50 W
EEK | EEC: A++-D

SCHIRM CRÈME WEISS | 2-FLAMMIG
SHADE CREAM WHITE | 2 HEADS

LV 41 - B 56 A

Aluminium handgebürstet
Aluminium handbrushed

LV 41 - B 57 A

Aluminium handgebürstet
Aluminium handbrushed

LV 41 - B 56 S

Aluminium schwarz-matt
Aluminium black matt

LV 41 - B 57 S

Aluminium schwarz-matt
Aluminium black matt

2 x E27 max. 40 W
EEK | EEC: A++-D

2 x GU10 max. 50 W
EEK | EEC: A++-D

SCHIRM ANTHRACIT | 2-FLAMMIG
SHADE ANTHRACITE | 2 HEADS

LV 42 - B 56 A

Aluminium handgebürstet
Aluminium handbrushed

LV 42 - B 57 A

Aluminium handgebürstet
Aluminium handbrushed

LV 42 - B 56 S

Aluminium schwarz-matt
Aluminium black matt

LV 42 - B 57 S

Aluminium schwarz-matt
Aluminium black matt

2 x E27 max. 40 W
EEK | EEC: A++-D

2 x GU10 max. 50 W
EEK | EEC: A++-D

Schirm Shade	Keramik Lava crème weiß / anthrazit Ceramic lava cream white / anthracite
Armatür Fixture	Aluminium handgebürstet / schwarz-matt Aluminium handbrushed / black matt
Deckenbefestigung Ceiling fixture	Zentral & Dezentral Central & decentralised
Aufhängung Suspension	Kabelpendel Cable suspension
Spannung Voltage	max. 250 V
Lichtabgabe Light spread	Direkt Direct
Dimmbar Dimmable	Ja - extern Yes - external www.perfekt-dimmen.de
Längere Aufhängungen & Mehrfachaufhängung: siehe Seiten 102 - 105 Longer suspensions & multiple suspensions: see pages 102 - 105	
Empfehlung: Betrieb mit LED-Lampen Recommendation: Operation with LED bulbs	

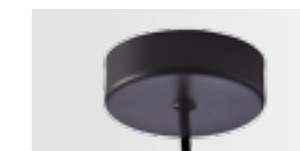
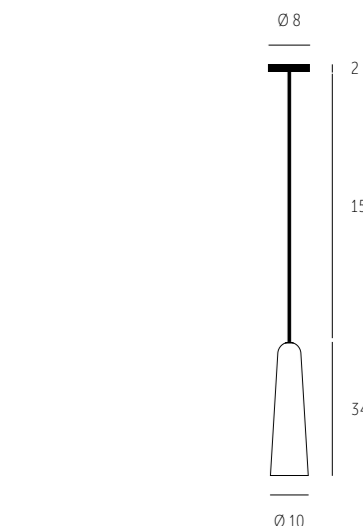

1-flammig | Kabel schwarz / klar
1 head | black / transparent cable



ALEVE L

DRAHT-PENDELLEUCHE | WIRE PENDANT LUMINAIRE

NEU
NEW

KLARGLAS
CLEAR GLASS

AE 51 - B 76 A

Stoff weiß | White fabric
1-flammig | 1 head

AE 53 - B 76 A

Stoff anthrazit | Anthracite fabric
1-flammig | 1 head

1 x E27 max. 75 W
EEK | EEC: A++-D

AE 51 - B 86 A

Stoff weiß | White fabric
2-flammig | 2 heads

AE 53 - B 86 A

Stoff anthrazit | Anthracite fabric
2-flammig | 2 heads

2 x E27 max. 75 W
EEK | EEC: A++-D

RAUCHGLAS
SMOKED GLASS

AE 61 - B 76 A

Stoff weiß | White fabric
1-flammig | 1 head

AE 63 - B 76 A

Stoff anthrazit | Anthracite fabric
1-flammig | 1 head

1 x E27 max. 75 W
EEK | EEC: A++-D

AE 61 - B 86 A

Stoff weiß | White fabric
2-flammig | 2 heads

AE 63 - B 86 A

Stoff anthrazit | Anthracite fabric
2-flammig | 2 heads

2 x E27 max. 75 W
EEK | EEC: A++-D

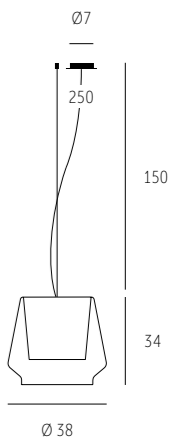
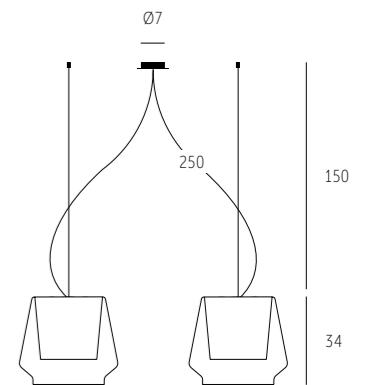

Schirm | Shade Mundgeblasenes Glas, Farben siehe oben | Handblown glass, colours see above

Armatur | Fixture Aluminium handgebürstet | Aluminium handbrushed

Deckenbefestigung | Ceiling fixture Zentral & Dezentral | Central & decentralised

Aufhängung | Suspension Drahtpendel | Wire suspension

Spannung | Voltage max. 250 V

Lichtabgabe | Light spread Unten direkt & allseitig gestreut | Direct down & all sides diffuse

Dimmbar | Dimmable Ja - extern | Yes - external | www.perfekt-dimmen.de

Längere Aufhängungen, Mehrfachaufhängung, Zugpendel und Schrägdecken: siehe Seiten 102 - 105

Longer suspensions, multiple suspensions, »Rise & Fall«, slanted ceilings: see pages 102 - 105

Empfehlung: Betrieb mit LED-Lampen | Recommendation: Operation with LED bulbs

AE 63 - B 76 A

 **PENDELLEUCHTEN**
Pendant Luminaires



ALEVE S

DRAHT-PENDELLEUCHE | WIRE PENDANT LUMINAIRE

NEU
NEW

KLARGLAS
CLEAR GLASS

AE II - B 76 A

Stoff weiß | White fabric
1-flammig | 1 head

AE 13 - B 76 A

Stoff anthrazit | Anthracite fabric
1-flammig | 1 head

1 x E27 max. 60 W
EEK | EEC: A++-D

AE II - B 86 A

Stoff weiß | White fabric
2-flammig | 2 heads

AE 13 - B 86 A

Stoff anthrazit | Anthracite fabric
2-flammig | 2 heads

2 x E27 max. 60 W
EEK | EEC: A++-D

RAUCHGLAS
SMOKED GLASS

AE 21 - B 76 A

Stoff weiß | White fabric
1-flammig | 1 head

AE 23 - B 76 A

Stoff anthrazit | Anthracite fabric
1-flammig | 1 head

1 x E27 max. 60 W
EEK | EEC: A++-D

AE 21 - B 86 A

Stoff weiß | White fabric
2-flammig | 2 heads

AE 23 - B 86 A

Stoff anthrazit | Anthracite fabric
2-flammig | 2 heads

2 x E27 max. 60 W
EEK | EEC: A++-D

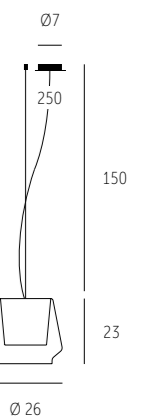
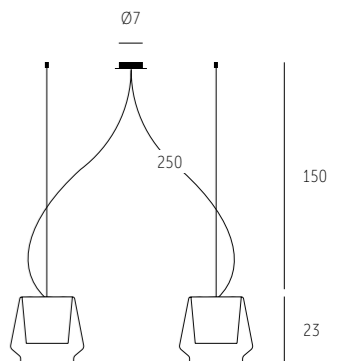

Schirm | Shade Mundgeblasenes Glas, Farben siehe oben | Handblown glass, colours see above

Armatur | Fixture Aluminium handgebürstet | Aluminium handbrushed

Deckenbefestigung | Ceiling fixture Zentral & Dezentral | Central & decentralised

Aufhängung | Suspension Drahtpendel | Wire suspension

Spannung | Voltage max. 250 V

Lichtabgabe | Light spread Unten direkt & allseitig gestreut | Direct down & all sides diffuse

Dimmbar | Dimmable Ja - extern | Yes - external | www.perfekt-dimmen.de

Längere Aufhängungen, Mehrfachaufhängung, Zugpendel und Schrägdecken: siehe Seiten 102 - 105

Longer suspensions, multiple suspensions, »Rise & Fall«, slanted ceilings: see pages 102 - 105

Empfehlung: Betrieb mit LED-Lampen | Recommendation: Operation with LED bulbs

AE II - B 76 A

 **PENDELLEUCHTEN**
Pendant Luminaires



BAGAN

DRAHT-PENDELLEUCHE | WIRE PENDANT LUMINAIRE

BA 71 - B 77 A

1-flammig | 1 head

1 x E27 max. 100 W
EEK | EEC: A++-E

BA 71 - B 87 A

2-flammig | 2 heads

2 x E27 max. 100 W
EEK | EEC: A++-E

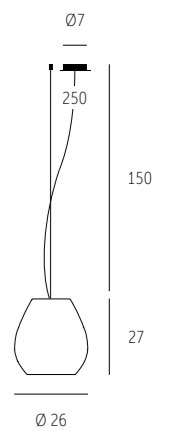
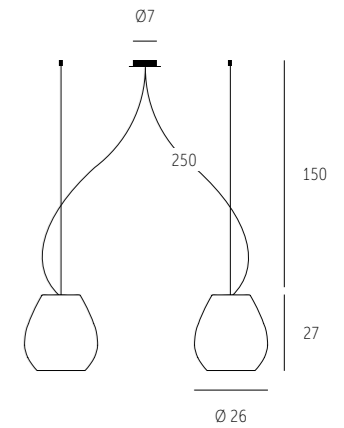

Schirm Shade	Mundgeblasenes Glas opal-weiß matt Hand-blown glass opal-white matt
Armatur Fixture	Aluminium handgebürstet Aluminium handbrushed
Deckenbefestigung Ceiling fixture	Zentral & Dezentral Central & decentralised
Aufhängung Suspension	Drahtpendel Wire suspension
Spannung Voltage	max. 250 V
Lichtabgabe Light spread	Unten direkt & allseitig gestreut Direct down & all sides diffuse
Lichtdiffusor Light diffusor	SG 15 – Siehe Seite 105 See page 105
Dimmbar Dimmable	Ja – extern Yes – external www.perfekt-dimmen.de

Längere Aufhängungen, Mehrfachaufhängung, Zugpendel und Schrägdecken: siehe Seiten 102 – 105
Longer suspensions, multiple suspensions, »Rise & Fall«, slanted ceilings: see pages 102 – 105

BAGAN

KABEL-PENDELLEUCHE | CABLE PENDANT LUMINAIRE

BA 61 - B 113 A

1-flammig | 1 head
Ø 13 cm

1 x E27 max. 60 W
EEK | EEC: A++-E

BA 61 - B 155 A

3-flammig | 3 heads
100 cm

3 x E27 max. 60 W
EEK | EEC: A++-E

BA 61 - B 164 A

4-flammig | 4 heads
120 cm

4 x E27 max. 60 W
EEK | EEC: A++-E

BA 61 - B 166 A

5-flammig | 5 heads
150 cm

5 x E27 max. 60 W
EEK | EEC: A++-E

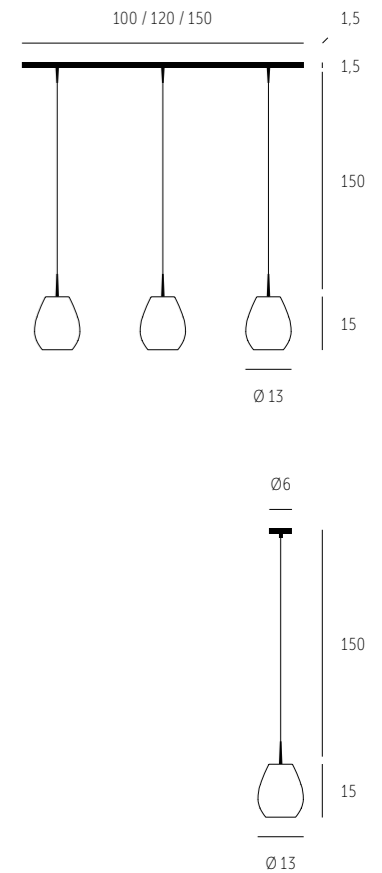

Schirm Shade	Mundgeblasenes Glas opal-weiß matt Hand-blown glass opal-white matt
Armatür Fixture	Aluminium handgebürstet Aluminium handbrushed
Deckenbefestigung Ceiling fixture	Zentral Central
Aufhängung Suspension	Kabelpendel Cable suspension
Spannung Voltage	max. 250 V
Lichtabgabe Light spread	Unten direkt & allseitig gestreut Direct down & all sides diffuse
Dimmbar Dimmable	Ja - extern Yes - external www.perfekt-dimmen.de
Längere Aufhängungen & Mehrfachaufhängung: siehe Seiten 102 - 105 Longer suspensions & multiple suspensions: see pages 102 - 105	

BAGAN EVOLUTION

DRAHT-PENDELLEUCHE | WIRE PENDANT LUMINAIRE

NEU
NEW

GLAS CRYSTAL
GLASS CRYSTAL

GLAS SPARKLING
GLASS SPARKLING

BA 73 - B 79 A

BA 73 - B 89 A

BA 72 - B 79 A

BA 72 - B 89 A

1-flammig | 1 head

2-flammig | 2 heads

1-flammig | 1 head

2-flammig | 2 heads

1 x E27 max. 100 W
EEK | EEC: A++-D

2 x E27 max. 100 W
EEK | EEC: A++-D

1 x E27 max. 100 W
EEK | EEC: A++-D

2 x E27 max. 100 W
EEK | EEC: A++-D

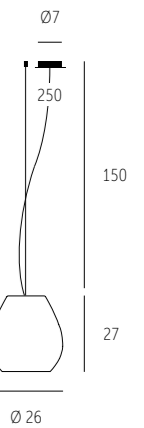
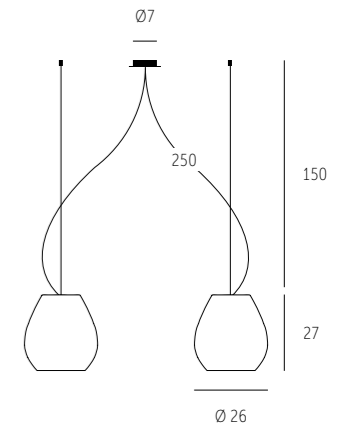

Schirm Shade	Mundgeblasenes Glas, Farben siehe oben Handblown glass, colours see above
Armatur Fixture	Aluminium handgebürstet Aluminium handbrushed
Deckenbefestigung Ceiling fixture	Zentral & Dezentral Central & decentralised
Aufhängung Suspension	Drahtpendel Wire suspension
Spannung Voltage	max. 250 V
Lichtabgabe Light spread	Unten direkt & allseitig gestreut Direct down & all sides diffuse
Dimmbar Dimmable	Ja - extern Yes - external www.perfekt-dimmen.de
Längere Aufhängungen, Mehrfachaufhängung, Zugpendel und Schrägdecken: siehe Seiten 102 - 105 Longer suspensions, multiple suspensions, »Rise & Fall«, slanted ceilings: see pages 102 - 105	

ZUBEHÖR ACCESSORIES

BA 60

Diffusorglas (opal-weiß matt) mit
Fassungsblendenring (Aluminium mattiert)

Glass diffuser (opal-white matt) with
fixture screening ring (aluminium matt)

BA 73 - B 79 A

BAGAN EVOLUTION

DRAHT-PENDELLEUCHE | WIRE PENDANT LUMINAIRE

NEU
NEW



BA 74 - B 79 A

1-flammig | 1 head
Glas graphite | Glass graphite

1 x E27 max. 100 W
EEK | EEC: A++-D

BA 75 - B 79 A

1-flammig | 1 head
Glas terra | Glass terra

1 x E27 max. 100 W
EEK | EEC: A++-D

BA 76 - B 79 A

1-flammig | 1 head
Glas whiskey | Glass whiskey

1 x E27 max. 100 W
EEK | EEC: A++-D

BA 74 - B 89 A

2-flammig | 2 heads
Glas graphite | Glass graphite

2 x E27 max. 100 W
EEK | EEC: A++-D

BA 75 - B 89 A

2-flammig | 2 heads
Glas terra | Glass terra

2 x E27 max. 100 W
EEK | EEC: A++-D

BA 76 - B 89 A

2-flammig | 2 heads
Glas whiskey | Glass whiskey

2 x E27 max. 100 W
EEK | EEC: A++-D

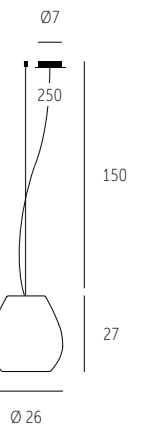
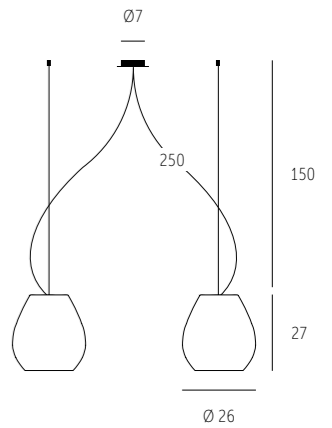

Leuchtmittel nicht im Lieferumfang enthalten | Bulb not included

Schirm Shade	Mundgeblasenes Glas, Farben siehe oben Handblown glass, colours see above
Armatür Fixture	Aluminium handgebürstet Aluminium handbrushed
Deckenbefestigung Ceiling fixture	Zentral & Dezentral Central & decentralised
Aufhängung Suspension	Drahtpendel Wire suspension
Spannung Voltage	max. 250 V
Lichtabgabe Light spread	Unten direkt & allseitig gestreut Direct down & all sides diffuse
Dimmbar Dimmable	Ja - extern Yes - external www.perfekt-dimmen.de
Längere Aufhängungen, Mehrfachaufhängung, Zugpendel und Schrägdecken: siehe Seiten 102 - 105 Longer suspensions, multiple suspensions, »Rise & Fall«, slanted ceilings: see pages 102 - 105	

ZUBEHÖR ACCESSORIES

BA 60

Diffusorglas (opal-weiß matt) mit
Fassungsblendenring (Aluminium mattiert)

Glass diffuser (opal-white matt) with
fixture screening ring (aluminium matt)

BAGAN EVOLUTION

PENDELLEUCHE | PENDANT LUMINAIRE

NEU
NEW



BA 69 - B 159 A

SPARKLING
SPARKLING



BA 62 - B 159 A

3-flammig | 3 heads
3 x E27 max. 60 W
EEK | EEC: A++-D

GLAS CRYSTAL
GLASS CRYSTAL



BA 63 - B 159 A

3-flammig | 3 heads
3 x E27 max. 60 W
EEK | EEC: A++-D

GRAPHITE
GRAPHITE



BA 64 - B 159 A

3-flammig | 3 heads
3 x E27 max. 60 W
EEK | EEC: A++-D

TERRA
TERRA



BA 65 - B 159 A

3-flammig | 3 heads
3 x E27 max. 60 W
EEK | EEC: A++-D

WHISKEY
WHISKEY



BA 66 - B 159 A

3-flammig | 3 heads
3 x E27 max. 60 W
EEK | EEC: A++-D

MIX
Graphite / Terra / Whiskey



BA 69 - B 159 A

Ø 45 cm
3-flammig | 3 heads
3 x E27 max. 60 W
EEK | EEC: A++-D

BA 62 - B 113 A

1-flammig | 1 head
1 x E27 max. 60 W
EEK | EEC: A++-D

BA 63 - B 113 A

1-flammig | 1 head
1 x E27 max. 60 W
EEK | EEC: A++-D

BA 64 - B 113 A

1-flammig | 1 head
1 x E27 max. 60 W
EEK | EEC: A++-D

BA 65 - B 113 A

1-flammig | 1 head
1 x E27 max. 60 W
EEK | EEC: A++-D

BA 66 - B 113 A

1-flammig | 1 head
1 x E27 max. 60 W
EEK | EEC: A++-D

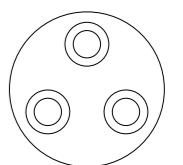
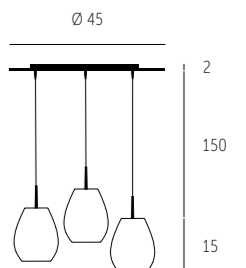
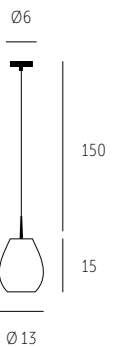

Schirm Shade	Mundgeblasenes Glas, Farben siehe oben Handblown glass, colours see above
Armatur Fixture	Aluminium handgebürstet Aluminium handbrushed
Deckenbefestigung Ceiling fixture	Zentral Central
Aufhängung Suspension	Kabelpendel Cable suspension
Spannung Voltage	max. 250 V
Lichtabgabe Light spread	Unten direkt & allseitig gestreut Direct down & all sides diffuse
Dimmbar Dimmable	Ja - extern Yes - external www.perfekt-dimmen.de
Längere Aufhängungen & Mehrfachaufhängung: siehe Seiten 102 - 105 Longer suspensions & multiple suspensions: see pages 102 - 105	

PENDELLEUCHTEN
Pendant Luminaires







2x AI 01 - B 77 A

AIH

DRAHT-PENDELLEUCHE | WIRE PENDANT LUMINAIRE

SCHIRM SHADE	Ø19 CM 2-FLAMMIG Ø19 CM 2 HEADS	Ø29 CM 2-FLAMMIG Ø29 CM 2 HEADS	Ø38 CM 2-FLAMMIG Ø38 CM 2 HEADS
-----------------	--	--	--

2 x G9 max. 60 W
EEK | EEC: A++-E
max. 250 V

2 x E27 max. 75 W
EEK | EEC: A++-E
max. 250 V

2 x E27 max. 105 W
EEK | EEC: A++-E
max. 250 V



Weiß glänzend | Glossy White

AI 41 - B 88 A

AI 21 - B 87 A

AI 31 - B 87 A



Crème glänzend | Glossy Cream

AI 47 - B 88 A

AI 27 - B 87 A

AI 37 - B 87 A



Weiß matt | White matt

AI 51 - B 88 A

AI 01 - B 87 A

AI 11 - B 87 A



Crème matt | Cream matt

AI 57 - B 88 A

AI 07 - B 87 A

AI 17 - B 87 A

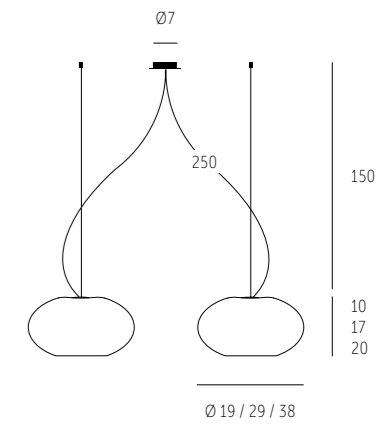

Schirm Shade	Mundgeblasenes Glas, Farben siehe oben Handblown glass, colours see above
Armatur Fixture	Aluminium handgebürstet Aluminium handbrushed
Deckenbefestigung Ceiling fixture	Zentral & Dezentral Central & decentralised
Aufhängung Suspension	Drahtpendel Wire suspension
Spannung Voltage	max. 250 V
Lichtabgabe Light spread	Unten direkt & allseitig gestreut Direct down & all sides diffuse
Lichtdiffusor Light diffuser	Ø 19: SG 01 Ø29 & Ø38: SG 15 – Siehe Seite 105 See page 105
Dimmbar Dimmable	Ja – extern Yes – external www.perfekt-dimmen.de

Längere Aufhängungen, Mehrfachaufhängung, Zugpendel und Schrägecken: siehe Seiten 102 – 105
Longer suspensions, multiple suspensions, »Rise & Fall«, slanted ceilings: see pages 102 – 105



AI 37 - B 77 A

AIH

DRAHT-PENDELLEUCHE | WIRE PENDANT LUMINAIRE

SCHIRM SHADE	Ø19 CM 1-FLAMMIG Ø19 CM 1 HEADS	Ø29 CM 1-FLAMMIG Ø29 CM 1 HEADS	Ø38 CM 1-FLAMMIG Ø38 CM 1 HEADS
	1 x G9 max. 60 W EEK EEC: A++-E max. 250 V	1 x E27 max. 75 W EEK EEC: A++-E max. 250 V	1 x E27 max. 105 W EEK EEC: A++-E max. 250 V



Weiß glänzend | Glossy White

AI 41 - B 78 A

AI 21 - B 77 A

AI 31 - B 77 A



Crème glänzend | Glossy Cream

AI 47 - B 78 A

AI 27 - B 77 A

AI 37 - B 77 A



Weiß matt | White matt

AI 51 - B 78 A

AI 01 - B 77 A

AI 11 - B 77 A



Crème matt | Cream matt

AI 57 - B 78 A

AI 07 - B 77 A

AI 17 - B 77 A

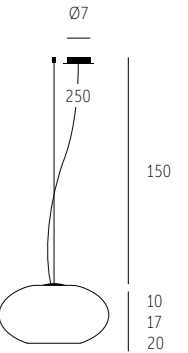

Ø19 / 29 / 38

Schirm Shade	Mundgeblasenes Glas, Farben siehe oben Handblown glass, colours see above
Armatur Fixture	Aluminium handgebürstet Aluminium handbrushed
Deckenbefestigung Ceiling fixture	Zentral & Dezentral Central & decentralised
Aufhängung Suspension	Drahtpendel Wire suspension
Spannung Voltage	max. 250 V
Lichtabgabe Light spread	Unten direkt & allseitig gestreut Direct down & all sides diffuse
Lichtdiffusor Light diffusor	Ø19: SG 01 Ø29 & Ø38: SG 15 - Siehe Seite 105 See page 105
Dimmbar Dimmable	Ja - extern Yes - external www.perfekt-dimmen.de

Längere Aufhängungen, Mehrfachaufhängung, Zugpendel und Schrägdecken: siehe Seiten 102 - 105
Longer suspensions, multiple suspensions, »Rise & Fall«, slanted ceilings: see pages 102 - 105

AIH MULTI

DRAHT-PENDELLEUCHE | WIRE PENDANT LUMINAIRE

SCHIRM SHADE	100 CM 3-FLAMMIG 100 CM 3 HEADS	140 CM 4-FLAMMIG 140 CM 4 HEADS
	3 x G9 max. 48 W EEK EEC: A++-E max. 250 V	4 x G9 max. 48 W EEK EEC: A++-E max. 250 V



Weiß glänzend | Glossy White

AI 41 - L 123 A **AI 41 - L 124 A**



Crème glänzend | Glossy Cream

AI 47 - L 123 A **AI 47 - L 124 A**



Weiß matt | White matt

AI 51 - L 123 A **AI 51 - L 124 A**



Crème matt | Cream matt

AI 57 - L 123 A **AI 57 - L 124 A**

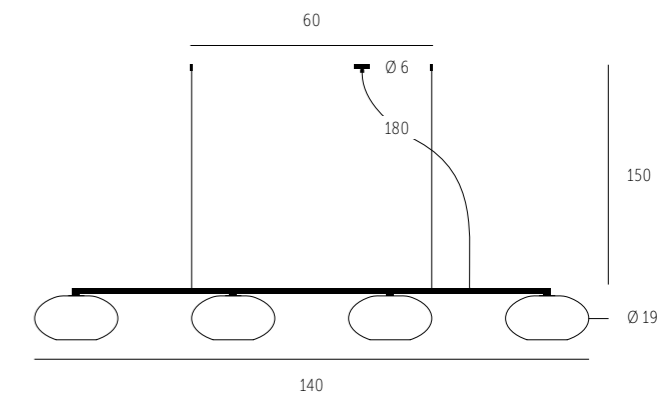
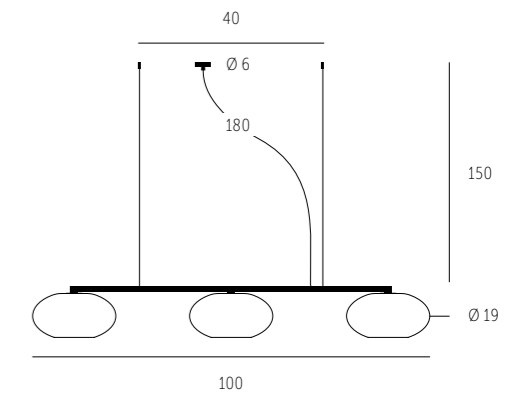

Schirm Shade	Mundgeblasenes Glas, Farben siehe oben Handblown glass, colours see above
Armatur Fixture	Aluminium handgebürstet Aluminium handbrushed
Deckenbefestigung Ceiling fixture	Zentral & Dezentral Central & decentralised
Aufhängung Suspension	Drahtpendel Wire suspension
Spannung Voltage	max. 250 V
Lichtabgabe Light spread	Unten direkt & allseitig gestreut Direct down & all sides diffuse
Lichtdiffusor Light diffuser	Ø 19: SG 01 – Siehe Seite 105 See page 105
Dimmbar Dimmable	Ja – extern Yes – external www.perfekt-dimmen.de

Längere Aufhängungen und Zugpendel: siehe Seiten 102 – 105

Longer suspensions and »Rise & Fall«: see pages 102 – 105

AI 51 - L 124 A

PENDELLEUCHTEN
Pendant Luminaires



294 296 30



MUREA

DRAHT-PENDELLEUCHE | WIRE PENDANT LUMINAIRE

MU 01 - B 77 A

1-flammig | 1 head

1 x E27 max. 100 W
EEK | EEC: A++-E

MU 01 - B 87 A

2-flammig | 2 heads

2 x E27 max. 100 W
EEK | EEC: A++-E

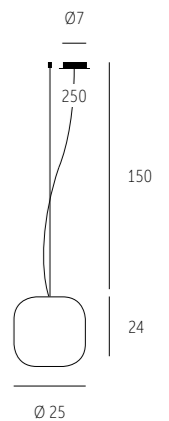
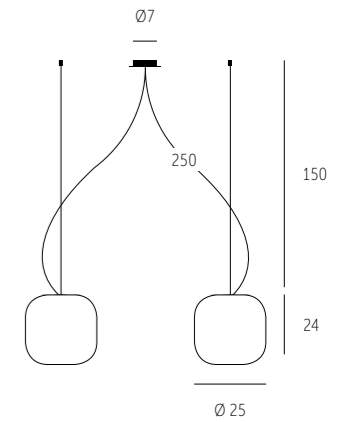
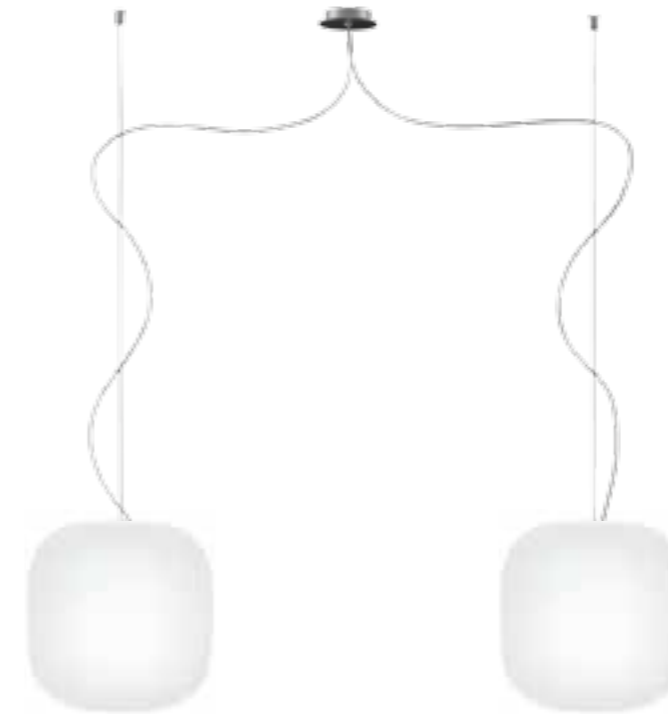

Schirm Shade	Mundgeblasenes Glas opal-weiß matt Hand-blown glass opal-white matt
Armatur Fixture	Aluminium handgebürstet Aluminium handbrushed
Deckenbefestigung Ceiling fixture	Zentral & Dezentral Central & decentralised
Aufhängung Suspension	Drahtpendel Wire suspension
Spannung Voltage	max. 250 V
Lichtabgabe Light spread	Unten direkt & allseitig gestreut Direct down & all sides diffuse
Lichtdiffusor Light diffuser	SG 15 – Siehe Seite 105 See page 105
Dimmbar Dimmable	Ja – extern Yes – external www.perfekt-dimmen.de

Längere Aufhängungen, Mehrfachaufhängung, Zugpendel und Schrägdecken: siehe Seiten 102 – 105
Longer suspensions, multiple suspensions, »Rise & Fall«, slanted ceilings: see pages 102 – 105



MUREA

KABEL-PENDELLEUCHE | CABLE PENDANT LUMINAIRE

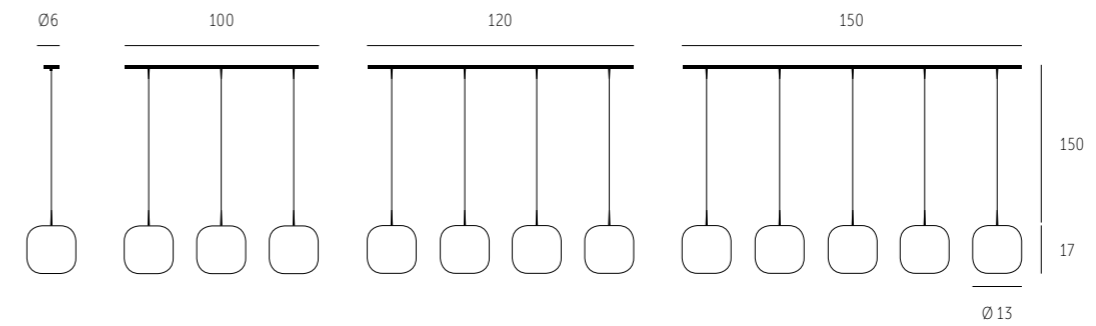

MU II - B I13 A

Kabelpendel | Cable pendant
1-flammig | 1 head
Ø 6 cm

1 x E27 max. 60 W
EEK | EEC: A++-D

MU II - B I55 A

Kabelpendel | Cable pendant
3-flammig | 3 heads
100 cm

3 x E27 max. 60 W
EEK | EEC: A++-D

MU II - B I64 A

Kabelpendel | Cable pendant
4-flammig | 4 heads
120 cm

4 x E27 max. 60 W
EEK | EEC: A++-D

MU II - B I66 A

Kabelpendel | Cable pendant
5-flammig | 5 heads
150 cm

5 x E27 max. 60 W
EEK | EEC: A++-D

Schirm Shade	Mundgeblasenes Glas opal-weiß matt Hand-blown glass opal-white matt
Armatur Fixture	Aluminium handgebürstet Aluminium handbrushed
Deckenbefestigung Ceiling fixture	Zentral Central
Aufhängung Suspension	Kabelpendel Cable suspension
Spannung Voltage	max. 250 V
Lichtabgabe Light spread	Unten direkt & allseitig gestreut Direct down & all sides diffuse
Dimmbar Dimmable	Ja - extern Yes - external www.perfekt-dimmen.de
Längere Aufhängungen & Mehrfachaufhängung: siehe Seiten 102 - 105 Longer suspensions & multiple suspensions: see pages 102 - 105	

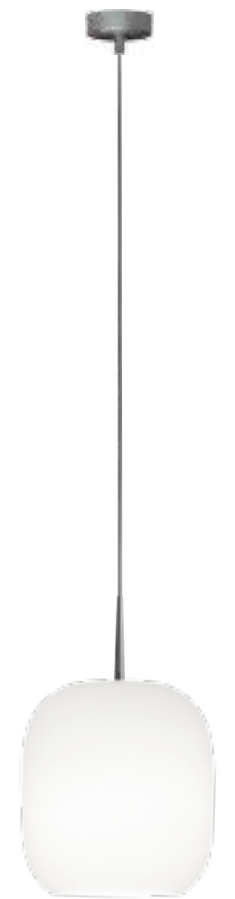





BE 91 - B I27 A

BELL

DRAHT-PENDELLEUCHE | WIRE PENDANT LUMINAIRE

BE 81 - B I27 A

2-flammig | 2 heads
Glas weiß | White glass
Ø 21 cm

2 x E27 max. 75 W
EEK | EEC: A++-E

BE 87 - B I27 A

2-flammig | 2 heads
Glas weiß-sand-weiß
White-sand-white glass
Ø 21 cm

2 x E27 max. 75 W
EEK | EEC: A++-E

BE 91 - B I27 A

2-flammig | 2 heads
Glas weiß | White glass
Ø 30 cm

2 x E27 max. 105 W
EEK | EEC: A++-E

BE 97 - B I27 A

2-flammig | 2 heads
Glas weiß-sand-weiß
White-sand-white glass
Ø 30 cm

2 x E27 max. 105 W
EEK | EEC: A++-E

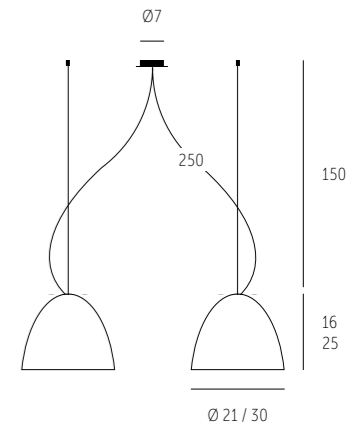

Schirm Shade	Farben siehe oben Colours see above
Armatur Fixture	Aluminium handgebürstet Aluminium handbrushed
Deckenbefestigung Ceiling fixture	Zentral & Dezentral Central & decentralised
Aufhängung Suspension	Drahtpendel Wire suspension
Spannung Voltage	max. 250 V
Lichtabgabe Light spread	Unten direkt & allseitig gestreut Direct down & all sides diffuse
Lichtdiffusor Light diffuser	SG 15 – Siehe Seite 105 See page 105
Dimmbar Dimmable	Ja – extern Yes – external www.perfekt-dimmen.de

Längere Aufhängungen, Mehrfachaufhängung, Zugpendel und Schrägdecken: siehe Seiten 102 – 105
Longer suspensions, multiple suspensions, »Rise & Fall«, slanted ceilings: see pages 102 – 105



BE 81 - B 117 A

BELL

DRAHT-PENDELLEUCHE | WIRE PENDANT LUMINAIRE

BE 81 - B 117 A

1-flammig | 1 head
Glas weiß | White glass
Ø 21 cm

1 x E27 max. 75 W
EEK | EEC: A++-E

BE 91 - B 117 A

1-flammig | 1 head
Glas weiß | White glass
Ø 30 cm

1 x E27 max. 105 W
EEK | EEC: A++-E

BE 87 - B 117 A

1-flammig | 1 head
Glas weiß-sand-weiß
White-sand-white glass
Ø 21 cm

1 x E27 max. 75 W
EEK | EEC: A++-E

BE 97 - B 117 A

1-flammig | 1 head
Glas weiß-sand-weiß
White-sand-white glass
Ø 30 cm

1 x E27 max. 105 W
EEK | EEC: A++-E

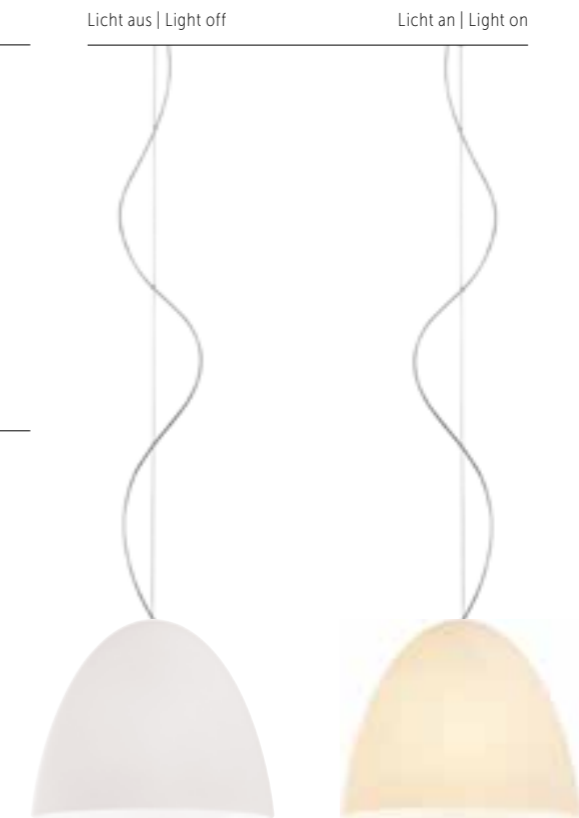

Das farbige Glas weiß-sand-weiß ist außen und innen von weißen Farbschichten umschlossen. Die warme Farbe scheint nur bei eingeschaltetem Licht durch.

The colour glass white-sand-white has a layer of white glass on the outside and on the inside and has a sand-coloured core. The warm tone is only visible when light is on.

Schirm Shade	Farben siehe oben Colours see above
Armatur Fixture	Aluminium handgebürstet Aluminium handbrushed
Deckenbefestigung Ceiling fixture	Zentral & Dezentral Central & decentralised
Aufhängung Suspension	Drahtpendel Wire suspension
Spannung Voltage	max. 250 V
Lichtabgabe Light spread	Unten direkt & allseitig gestreut Direct down & all sides diffuse
Lichtdiffusor Light diffuser	SG 15 – Siehe Seite 105 See page 105
Dimmbar Dimmable	Ja – extern Yes – external www.perfekt-dimmen.de

Längere Aufhängungen, Mehrfachaufhängung, Zugpendel und Schrägdecken: siehe Seiten 102 – 105
Longer suspensions, multiple suspensions, »Rise & Fall«, slanted ceilings: see pages 102 – 105



BALL

DRAHT-PENDELLEUCHE | WIRE PENDANT LUMINAIRE

BA II - B 77 A

1-flammig | 1 head

1 x E27 max. 75 W
EEK | EEC: A++-E

BA II - B 87 A

2-flammig | 2 heads

2 x E27 max. 75 W
EEK | EEC: A++-E

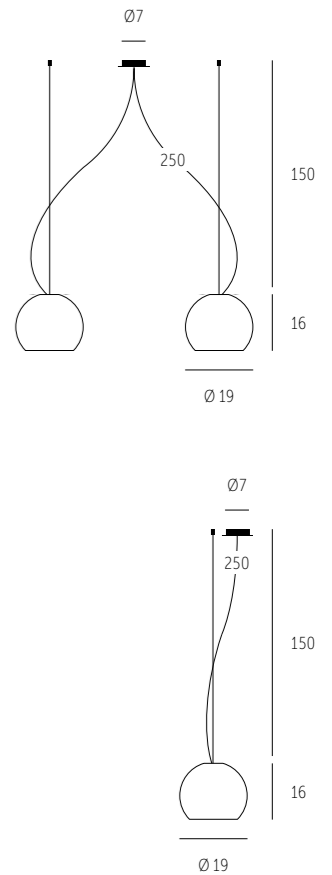

Schirm Shade	Mundgeblasenes Glas opal-weiß matt Hand-blown glass opal-white matt
Armatur Fixture	Aluminium handgebürstet Aluminium handbrushed
Deckenbefestigung Ceiling fixture	Zentral & Dezentral Central & decentralised
Aufhängung Suspension	Drahtpendel Wire suspension
Spannung Voltage	max. 250 V
Lichtabgabe Light spread	Unten direkt & allseitig gestreut Direct down & all sides diffuse
Lichtdiffusor Light diffuser	SG 15 – Siehe Seite 105 See page 105
Dimmbar Dimmable	Ja – extern Yes – external www.perfekt-dimmen.de

Längere Aufhängungen, Mehrfachaufhängung, Zugpendel und Schrägdecken: siehe Seiten 102 – 105
Longer suspensions, multiple suspensions, »Rise & Fall«, slanted ceilings: see pages 102 – 105



BALL

KABEL-PENDELLEUCHE | CABLE PENDANT LUMINAIRE

BA II - B II3 A

1-flammig | 1 head

1 x E27 max. 75 W
EEK | EEC: A++-E

BA II - B I55 A

3-flammig | 3 heads

3 x E27 max. 75 W
EEK | EEC: A++-E

BA II - B I65 A

4-flammig | 4 heads

4 x E27 max. 75 W
EEK | EEC: A++-E

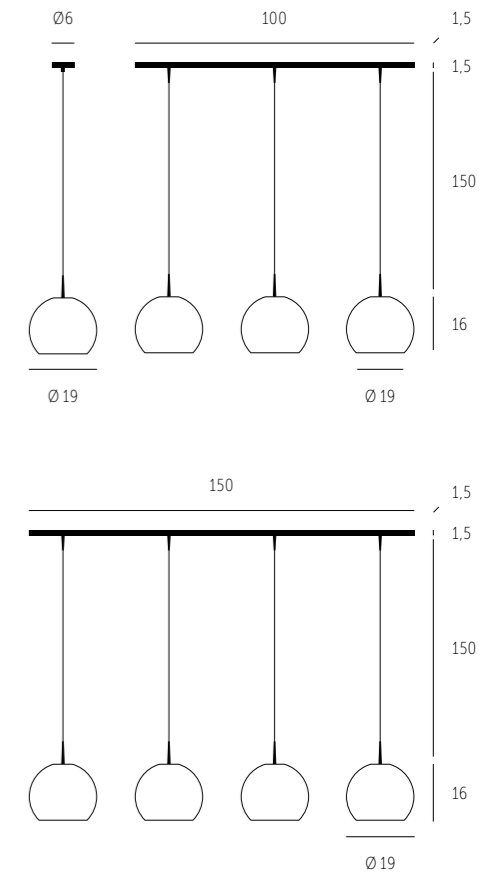
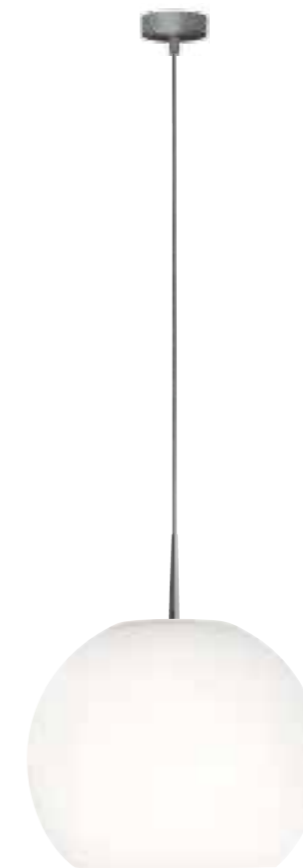

Schirm Shade	Mundgeblasenes Glas opal-weiß matt Hand-blown glass opal-white matt
Armatur Fixture	Aluminium handgebürstet Aluminium handbrushed
Deckenbefestigung Ceiling fixture	Zentral Central
Aufhängung Suspension	Kabelpendel Cable suspension
Spannung Voltage	max. 250 V
Lichtabgabe Light spread	Unten direkt & allseitig gestreut Direct down & all sides diffuse
Lichtdiffusor Light diffuser	SG 15 - Siehe Seite 105 See page 105
Dimmbar Dimmable	Ja - extern Yes - external www.perfekt-dimmen.de
Längere Aufhängungen & Mehrfachaufhängung: siehe Seiten 102 - 105 Longer suspensions & multiple suspensions: see pages 102 - 105	



BALL

DRAHT-PENDELLEUCHE | WIRE PENDANT LUMINAIRE

BA 31 - B 77 A

1-flammig | 1 head

1 x E27 max. 105 W
EEK | EEC: A++-D

BA 31 - B 87 A

2-flammig | 2 heads

2 x E27 max. 105 W
EEK | EEC: A++-D

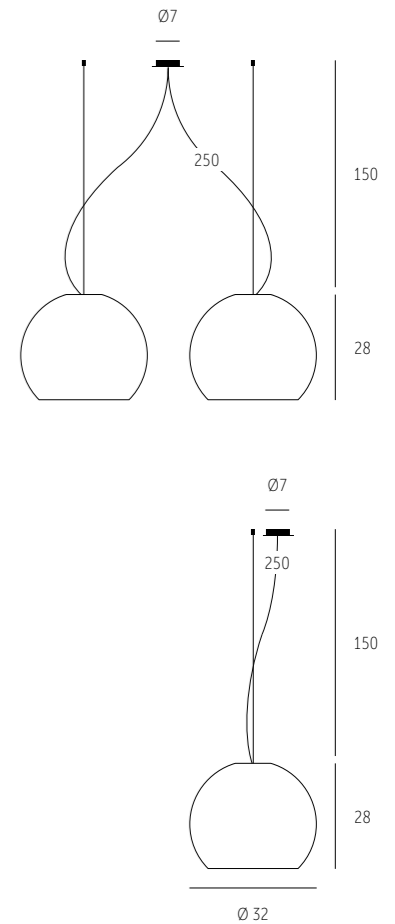

Schirm Shade	Mundgeblasenes Glas opal-weiß matt Hand-blown glass opal-white matt
Armatur Fixture	Aluminium handgebürstet Aluminium handbrushed
Deckenbefestigung Ceiling fixture	Zentral & Dezentral Central & decentralised
Aufhängung Suspension	Drahtpendel Wire suspension
Spannung Voltage	max. 250 V
Lichtabgabe Light spread	Unten direkt & allseitig gestreut Direct down & all sides diffuse
Lichtdiffusor Light diffuser	SG 15 – Siehe Seite 105 See page 105
Dimmbar Dimmable	Ja – extern Yes – external www.perfekt-dimmen.de

Längere Aufhängungen, Mehrfachaufhängung, Zugpendel und Schrägdecken: siehe Seiten 102 – 105
Longer suspensions, multiple suspensions, »Rise & Fall«, slanted ceilings: see pages 102 – 105



CORPO-E

DRAHT-PENDELLEUCHE | WIRE PENDANT LUMINAIRE

CO 04 - LB 153 A

1-flammig | 1 head

1 x LED à ca. 17 W (= 17 kWh/1000 h)
1500 Lm | ca. 2700 K | > 80 CRI/Ra
> 50.000 Std./hrs.
EEK | EEC: A+

CO 04 - B 153 A

1-flammig | 1 head

1 x E27 max. 105 W
EEK | EEC: A++-E

CO 04 - LB 154 A

2-flammig | 2 heads

2 x LED à ca. 17 W (= 34 kWh/1000 h)
3000 Lm | ca. 2700 K | > 80 CRI/Ra
> 50.000 Std./hrs.
EEK | EEC: A+

CO 04 - B 154 A

2-flammig | 2 heads

2 x E27 max. 105 W
EEK | EEC: A++-E



Schirm Shade	Mundgeblasenes Glas opal-weiß matt Hand-blown glass opal-white matt
Armatur Fixture	Aluminium handgebürstet Aluminium handbrushed
Deckenbefestigung Ceiling fixture	Zentral & Dezentral Central & decentralised
Aufhängung Suspension	Drahtpendel Wire suspension
Spannung Voltage	LED: 220 – 250 V E27: max. 250 V
Lichtabgabe Light spread	Unten direkt & allseitig gestreut Direct down & all sides diffuse
Lichtdiffusor Light diffuser	SG 15 – Siehe Seite 105 See page 105
Dimmbar Dimmable	Ja – extern Yes – external www.perfekt-dimmen.de

Längere Aufhängungen, Mehrfachaufhängung, Zugpendel und Schrägdecken: siehe Seiten 102 – 105
Longer suspensions, multiple suspensions, »Rise & Fall«, slanted ceilings: see pages 102 – 105



CORPO-D

DRAHT-PENDELLEUCHE | WIRE PENDANT LUMINAIRE

CO 03 - LB 151 A

1-flammig | 1 head

1 x LED à ca. 17 W (= 17 kWh/1000 h)
1500 Lm | ca. 2700 K | > 80 CRI/Ra
> 50.000 Std./hrs.
EEK | EEC: A+

CO 03 - B 151 A

1-flammig | 1 head

1 x E27 max. 105 W
EEK | EEC: A++-E

CO 03 - LB 152 A

2-flammig | 2 heads

2 x LED à ca. 17 W (= 34 kWh/1000 h)
3000 Lm | ca. 2700 K | > 80 CRI/Ra
> 50.000 Std./hrs.
EEK | EEC: A+

CO 03 - B 152 A

2-flammig | 2 heads

2 x E27 max. 105 W
EEK | EEC: A++-E

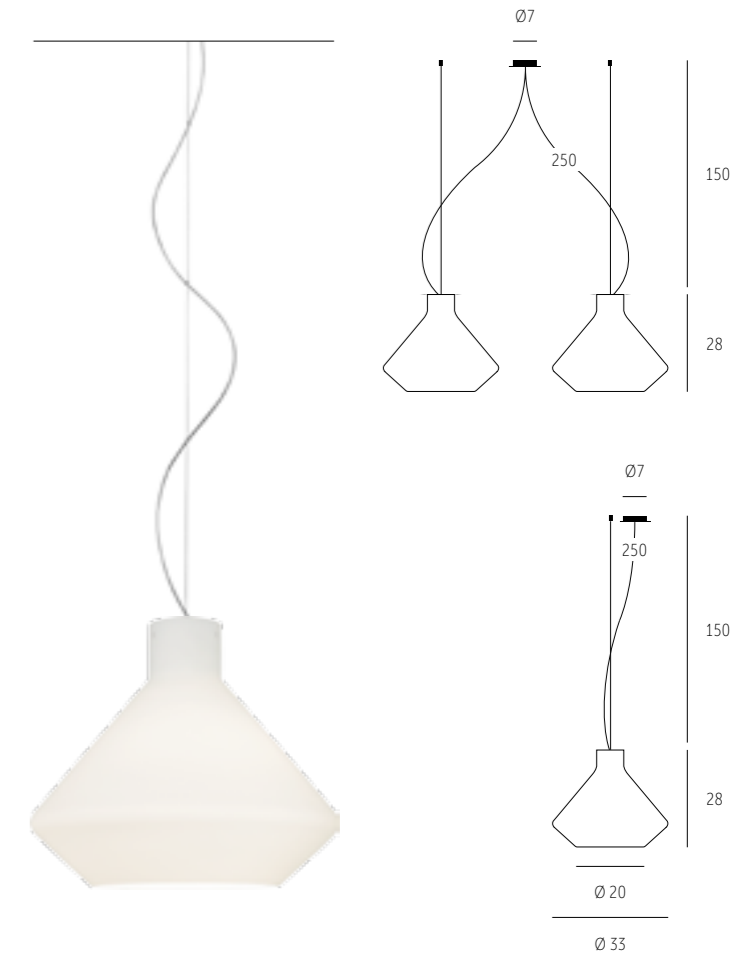

Schirm Shade	Mundgeblasenes Glas opal-weiß matt Hand-blown glass opal-white matt
Armatur Fixture	Aluminium handgebürstet Aluminium handbrushed
Deckenbefestigung Ceiling fixture	Zentral & Dezentral Central & decentralised
Aufhängung Suspension	Drahtpendel Wire suspension
Spannung Voltage	LED: 220 – 250 V E27: max. 250 V
Lichtabgabe Light spread	Unten direkt & allseitig gestreut Direct down & all sides diffuse
Lichtdiffusor Light diffuser	SG 15 – Siehe Seite 105 See page 105
Dimmbar Dimmable	Ja – extern Yes – external www.perfekt-dimmen.de

Längere Aufhängungen, Mehrfachaufhängung, Zugpendel und Schrägdecken: siehe Seiten 102 – 105
Longer suspensions, multiple suspensions, »Rise & Fall«, slanted ceilings: see pages 102 – 105



CORPO-B

DRAHT-PENDELLEUCHE | WIRE PENDANT LUMINAIRE

CO 01 - LB 151 A

1-flammig | 1 head

1 x LED à ca. 17 W (= 17 kWh/1000 h)
1500 Lm | ca. 2700 K | > 80 CRI/Ra
> 50.000 Std./hrs.
EEK | EEC: A+

CO 01 - B 151 A

1-flammig | 1 head

1 x E27 max. 105 W
EEK | EEC: A++-E

CO 01 - LB 152 A

2-flammig | 2 heads

2 x LED à ca. 17 W (= 34 kWh/1000 h)
3000 Lm | ca. 2700 K | > 80 CRI/Ra
> 50.000 Std./hrs.
EEK | EEC: A+

CO 01 - B 152 A

2-flammig | 2 heads

2 x E27 max. 105 W
EEK | EEC: A++-E

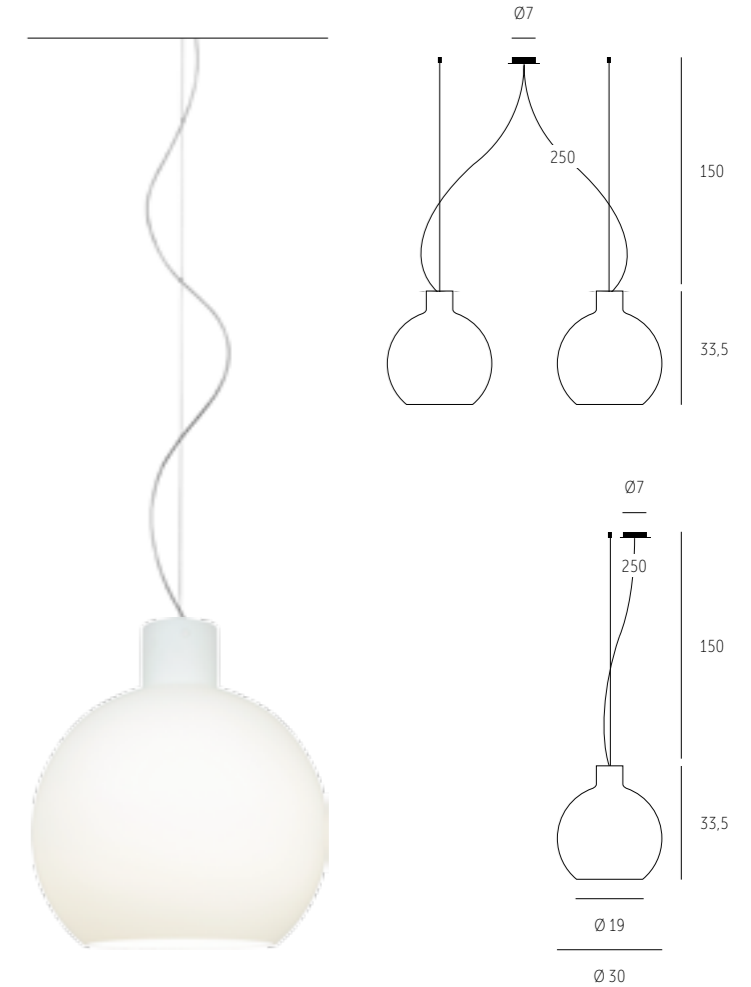

Schirm Shade	Mundgeblasenes Glas opal-weiß matt Hand-blown glass opal-white matt
Armatur Fixture	Aluminium handgebürstet Aluminium handbrushed
Deckenbefestigung Ceiling fixture	Zentral & Dezentral Central & decentralised
Aufhängung Suspension	Drahtpendel Wire suspension
Spannung Voltage	LED: 220 – 250 V E27: max. 250 V
Lichtabgabe Light spread	Unten direkt & allseitig gestreut Direct down & all sides diffuse
Lichtdiffusor Light diffusor	SG 15 – Siehe Seite 105 See page 105
Dimmbar Dimmable	Ja – extern Yes – external www.perfekt-dimmen.de

Längere Aufhängungen, Mehrfachaufhängung, Zugpendel und Schrägdecken: siehe Seiten 102 – 105
Longer suspensions, multiple suspensions, »Rise & Fall«, slanted ceilings: see pages 102 – 105



CORPO-C

DRAHT-PENDELLEUCHE | WIRE PENDANT LUMINAIRE

CO 02 - LB 151 A

1-flammig | 1 head

1 x LED à ca. 17 W (= 17 kWh/1000 h)
1500 Lm | ca. 2700 K | > 80 CRI/Ra
> 50.000 Std./hrs.
EEK | EEC: A+

CO 02 - B 151 A

1-flammig | 1 head

1 x E27 max. 105 W
EEK | EEC: A++-E

CO 02 - LB 152 A

2-flammig | 2 heads

2 x LED à ca. 17 W (= 34 kWh/1000 h)
3000 Lm | ca. 2700 K | > 80 CRI/Ra
> 50.000 Std./hrs.
EEK | EEC: A+

CO 02 - B 152 A

2-flammig | 2 heads

2 x E27 max. 105 W
EEK | EEC: A++-E

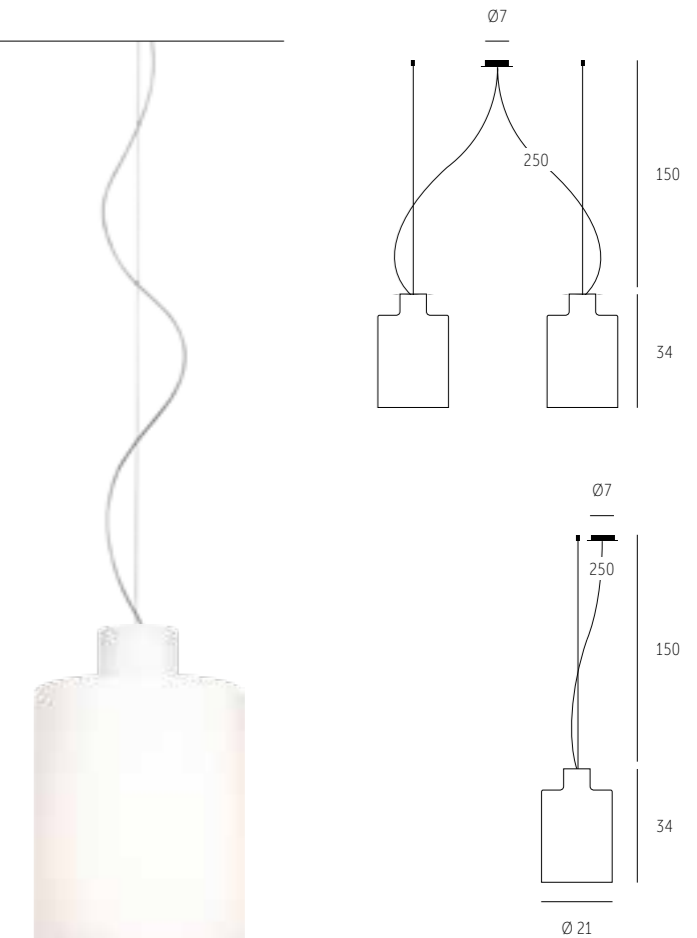

Schirm Shade	Mundgeblasenes Glas opal-weiß matt Hand-blown glass opal-white matt
Armatur Fixture	Aluminium handgebürstet Aluminium handbrushed
Deckenbefestigung Ceiling fixture	Zentral & Dezentral Central & decentralised
Aufhängung Suspension	Drahtpendel Wire suspension
Spannung Voltage	LED: 220 – 250 V E27: max. 250 V
Lichtabgabe Light spread	Unten direkt & allseitig gestreut Direct down & all sides diffuse
Lichtdiffusor Light diffuser	SG 15 – Siehe Seite 105 See page 105
Dimmbar Dimmable	Ja – extern Yes – external www.perfekt-dimmen.de

Längere Aufhängungen, Mehrfachaufhängung, Zugpendel und Schrägdecken: siehe Seiten 102 – 105
Longer suspensions, multiple suspensions, »Rise & Fall«, slanted ceilings: see pages 102 – 105



BOWL

DRAHT-PENDELLEUCHE | WIRE PENDANT LUMINAIRE

BO 63 - B 77 A

1-flammig | 1 head
Ø 26 cm

1 x E27 max. 75 W
EEK | EEC: A++-E

BO 65 - B 77 A

1-flammig | 1 head
Ø 35 cm

1 x E27 max. 105 W
EEK | EEC: A++-E

BO 63 - B 87 A

2-flammig | 2 heads
Ø 26 cm

2 x E27 max. 75 W
EEK | EEC: A++-E

BO 65 - B 87 A

2-flammig | 2 heads
Ø 35 cm

2 x E27 max. 105 W
EEK | EEC: A++-E

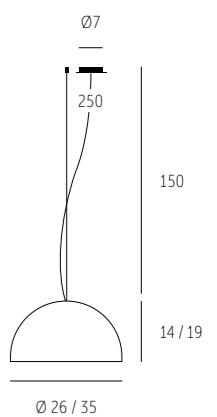
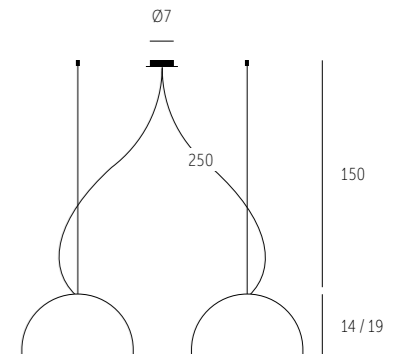

Schirm Shade	Glas weiß-matt Glass white-matt
Armatur Fixture	Aluminium handgebürstet Aluminium handbrushed
Deckenbefestigung Ceiling fixture	Zentral & Dezentral Central & decentralised
Aufhängung Suspension	Drahtpendel Wire suspension
Spannung Voltage	max. 250 V
Lichtabgabe Light spread	Unten direkt & allseitig gestreut Direct down & all sides diffuse
Lichtdiffusor Light diffusor	SG 15 – Siehe Seite 105 See page 105
Dimmbar Dimmable	Ja – extern Yes – external www.perfekt-dimmen.de

Längere Aufhängungen, Mehrfachaufhängung, Zugpendel und Schrägdecken: siehe Seiten 102 – 105
Longer suspensions, multiple suspensions, »Rise & Fall«, slanted ceilings: see pages 102 – 105



MARA

DRAHT-PENDELLEUCHE | WIRE PENDANT LUMINAIRE

MA II - B 77 A

1-flammig | 1 head

1 x E27 max. 75 W
EEK | EEC: A++-E

MA II - B 87 A

2-flammig | 2 heads

2 x E27 max. 75 W
EEK | EEC: A++-E

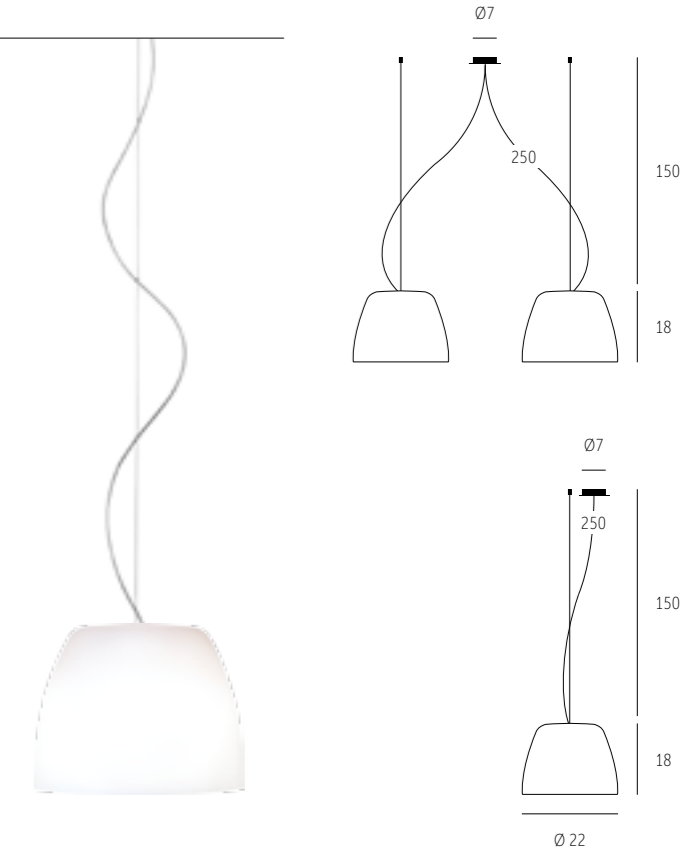

Schirm Shade	Mundgeblasenes Glas opal-weiß matt Hand-blown glass opal-white matt
Armatur Fixture	Aluminium handgebürstet Aluminium handbrushed
Deckenbefestigung Ceiling fixture	Zentral & Dezentral Central & decentralised
Aufhängung Suspension	Drahtpendel Wire suspension
Spannung Voltage	max. 250 V
Lichtabgabe Light spread	Unten direkt & allseitig gestreut Direct down & all sides diffuse
Lichtdiffusor Light diffuser	SG 15 – Siehe Seite 105 See page 105
Dimmbar Dimmable	Ja – extern Yes – external www.perfekt-dimmen.de

Längere Aufhängungen, Mehrfachaufhängung, Zugpendel und Schrägdecken: siehe Seiten 102 – 105
Longer suspensions, multiple suspensions, »Rise & Fall«, slanted ceilings: see pages 102 – 105



MESA

DRAHT-PENDELLEUCHE | WIRE PENDANT LUMINAIRE

CS 21 - B 77 A

1-flammig | 1 head

1 x E27 max. 105 W
EEK | EEC: A++-E

CS 21 - B 87 A

2-flammig | 2 heads

2 x E27 max. 105 W
EEK | EEC: A++-E

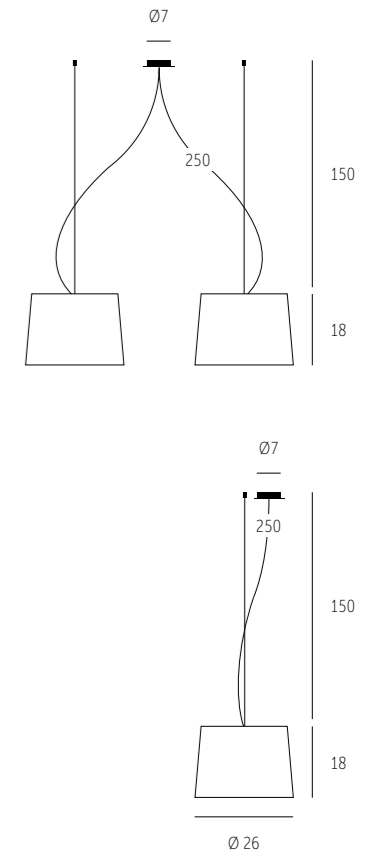

Schirm Shade	Mundgeblasenes Glas opal-weiß matt Hand-blown glass opal-white matt
Armatur Fixture	Aluminium handgebürstet Aluminium handbrushed
Deckenbefestigung Ceiling fixture	Zentral & Dezentral Central & decentralised
Aufhängung Suspension	Drahtpendel Wire suspension
Spannung Voltage	max. 250 V
Lichtabgabe Light spread	Unten direkt & allseitig gestreut Direct down & all sides diffuse
Lichtdiffusor Light diffuser	SG 15 – Siehe Seite 105 See page 105
Dimmbar Dimmable	Ja – extern Yes – external www.perfekt-dimmen.de

Längere Aufhängungen, Mehrfachaufhängung, Zugpendel und Schrägdecken: siehe Seiten 102 – 105
Longer suspensions, multiple suspensions, »Rise & Fall«, slanted ceilings: see pages 102 – 105



MESA MINI

KABEL-PENDELLEUCHE | CABLE PENDANT LUMINAIRE

ME 01 - B 302 A

1-flammig | 1 head
Ø 10 cm

1 x G9 max. 40 W
EEK | EEC: A++-E

ME 01 - B 342 AM

3-flammig | 3 heads
100 cm

3 x G9 max. 40 W
EEK | EEC: A++-E

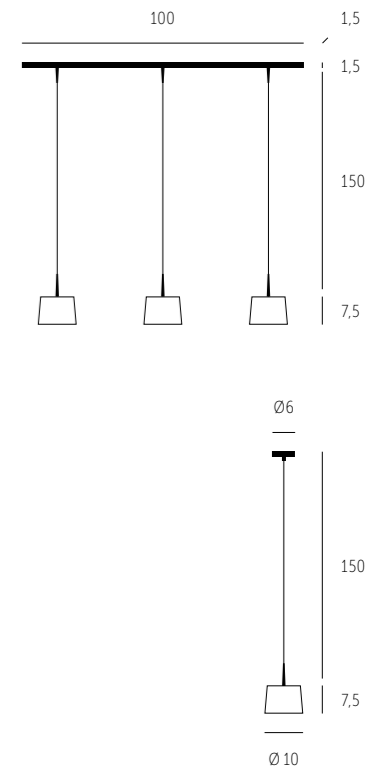

Schirm Shade	Mundgeblasenes Glas opal-weiß matt Hand-blown glass opal-white matt
Armatür Fixture	Aluminium handgebürstet Aluminium handbrushed
Deckenbefestigung Ceiling fixture	Zentral Central
Aufhängung Suspension	Kabelpendel Cable suspension
Spannung Voltage	max. 250 V
Lichtabgabe Light spread	Unten direkt & allseitig gestreut Direct down & all sides diffuse
Lichtdiffusor Light diffusor	SG 01 – Siehe Seite 105 See page 105
Dimmbar Dimmable	Ja – extern Yes – external www.perfekt-dimmen.de
Längere Aufhängungen & Mehrfachaufhängung: siehe Seiten 102 – 105 Longer suspensions & multiple suspensions: see pages 102 – 105	



MESA LONG

DRAHT-PENDELLEUCHE | WIRE PENDANT LUMINAIRE

ME II - B 77 A

1-flammig | 1 head

1 x E27 max. 105 W
EEK | EEC: A++-E

ME II - B 87 A

2-flammig | 2 heads

2 x E27 max. 105 W
EEK | EEC: A++-E

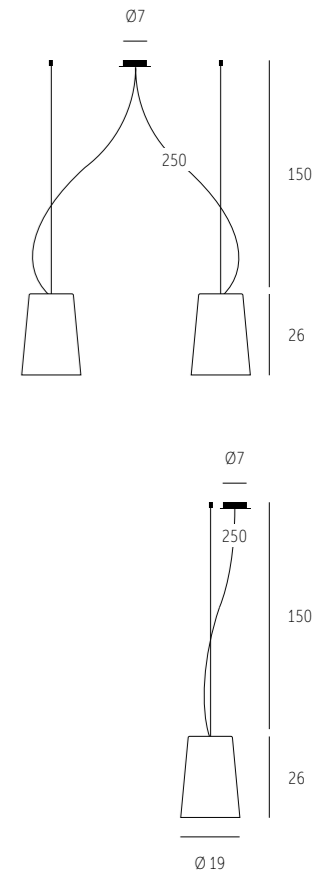

Schirm Shade	Mundgeblasenes Glas opal-weiß matt Hand-blown glass opal-white matt
Armatur Fixture	Aluminium handgebürstet Aluminium handbrushed
Deckenbefestigung Ceiling fixture	Zentral & Dezentral Central & decentralised
Aufhängung Suspension	Drahtpendel Wire suspension
Spannung Voltage	max. 250 V
Lichtabgabe Light spread	Unten direkt & allseitig gestreut Direct down & all sides diffuse
Lichtdiffusor Light diffusor	SG 15 – Siehe Seite 105 See page 105
Dimmbar Dimmable	Ja – extern Yes – external www.perfekt-dimmen.de

Längere Aufhängungen, Mehrfachaufhängung, Zugpendel und Schrägdecken: siehe Seiten 102 – 105
Longer suspensions, multiple suspensions, »Rise & Fall«, slanted ceilings: see pages 102 – 105



CONO

KABEL-PENDELLEUCHE | CABLE PENDANT LUMINAIRE

MD 82 - B 308 A

1-flammig | 1 head
Ø 12 cm

1 x E27 max. 60 W
EEK | EEC: A++-E

MD 82 - B 355 A

3-flammig | 3 heads
100 cm

3 x E27 max. 60 W
EEK | EEC: A++-E

MD 82 - B 364 A

4-flammig | 4 heads
120 cm

4 x E27 max. 60 W
EEK | EEC: A++-E

MD 82 - B 366 A

5-flammig | 5 heads
150 cm

5 x E27 max. 60 W
EEK | EEC: A++-E

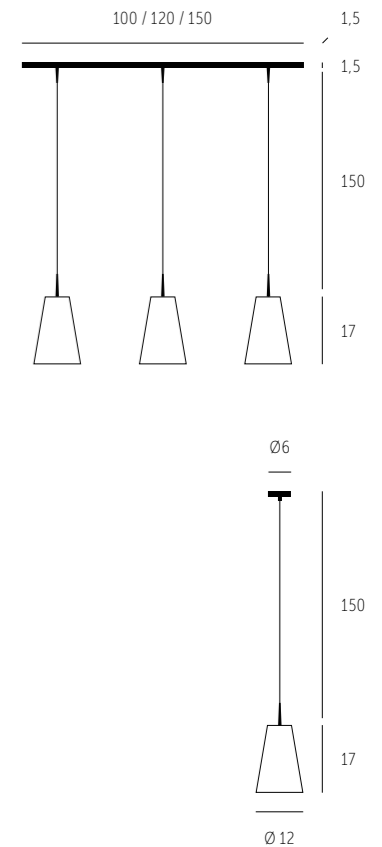

Schirm Shade	Mundgeblasenes Glas opal-weiß matt Hand-blown glass opal-white matt
Armatur Fixture	Aluminium handgebürstet Aluminium handbrushed
Deckenbefestigung Ceiling fixture	Zentral Central
Aufhängung Suspension	Kabelpendel Cable suspension
Spannung Voltage	max. 250 V
Lichtabgabe Light spread	Unten direkt & allseitig gestreut Direct down & all sides diffuse
Dimmbar Dimmable	Ja - extern Yes - external www.perfekt-dimmen.de
Längere Aufhängungen & Mehrfachaufhängung: siehe Seiten 102 - 105 Longer suspensions & multiple suspensions: see pages 102 - 105	

CONO

DRAHT-PENDELLEUCHE | WIRE PENDANT LUMINAIRE

MD 92 - B 77 A

1-flammig | 1 head

1 x E27 max. 105 W
EEK | EEC: A++-E

MD 92 - B 87 A

2-flammig | 2 heads

2 x E27 max. 105 W
EEK | EEC: A++-E

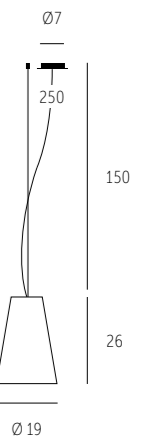
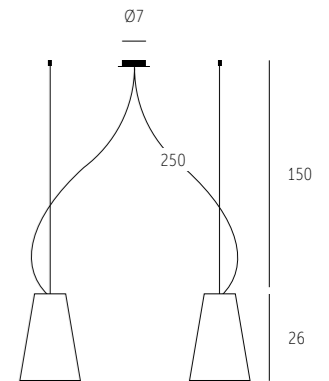

Schirm Shade	Mundgeblasenes Glas opal-weiß matt Hand-blown glass opal-white matt
Armatur Fixture	Aluminium handgebürstet Aluminium handbrushed
Deckenbefestigung Ceiling fixture	Zentral & Dezentral Central & decentralised
Aufhängung Suspension	Drahtpendel Wire suspension
Spannung Voltage	max. 250 V
Lichtabgabe Light spread	Unten direkt & allseitig gestreut Direct down & all sides diffuse
Lichtdiffusor Light diffuser	SG 15 – Siehe Seite 105 See page 105
Dimmbar Dimmable	Ja – extern Yes – external www.perfekt-dimmen.de

Längere Aufhängungen, Mehrfachaufhängung, Zugpendel und Schrägdecken: siehe Seiten 102 – 105
Longer suspensions, multiple suspensions, »Rise & Fall«, slanted ceilings: see pages 102 – 105



MOMO

KABEL-PENDELLEUCHE | CABLE PENDANT LUMINAIRE

MO 12 - B 308 A MO 12 - B 355 A MO 12 - B 364 A MO 12 - B 366 A

1-flammig | 1 head
Ø 12 cm

1 x E27 max. 60 W
EEK | EEC: A++-E

3-flammig | 3 heads
100 cm

3 x E27 max. 60 W
EEK | EEC: A++-E

4-flammig | 4 heads
120 cm

4 x E27 max. 60 W
EEK | EEC: A++-E

5-flammig | 5 heads
150 cm

5 x E27 max. 60 W
EEK | EEC: A++-E

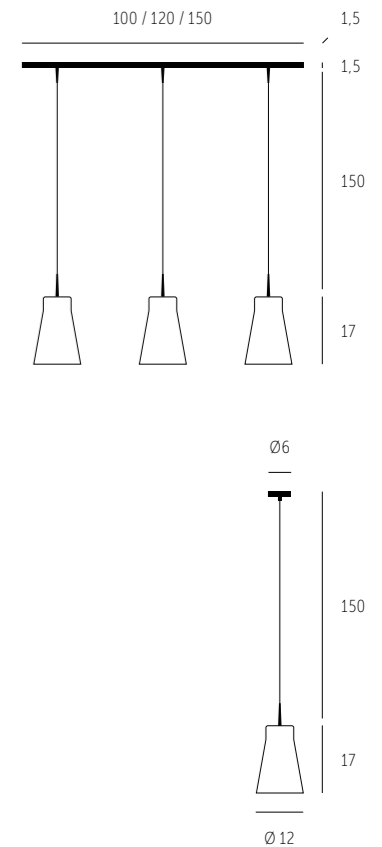

Schirm Shade	Mundgeblasenes Glas opal-weiß matt Hand-blown glass opal-white matt
Armatur Fixture	Aluminium handgebürstet Aluminium handbrushed
Deckenbefestigung Ceiling fixture	Zentral Central
Aufhängung Suspension	Kabelpendel Cable suspension
Spannung Voltage	max. 250 V
Lichtabgabe Light spread	Unten direkt & allseitig gestreut Direct down & all sides diffuse
Dimmbar Dimmable	Ja - extern Yes - external www.perfekt-dimmen.de
Längere Aufhängungen & Mehrfachaufhängung: siehe Seiten 102 - 105 Longer suspensions & multiple suspensions: see pages 102 - 105	



MOMO

DRAHT-PENDELLEUCHE | WIRE PENDANT LUMINAIRE

MO 22 - B 77 A

1-flammig | 1 head

1 x E27 max. 105 W
EEK | EEC: A++-E

MO 22 - B 87 A

2-flammig | 2 heads

2 x E27 max. 105 W
EEK | EEC: A++-E

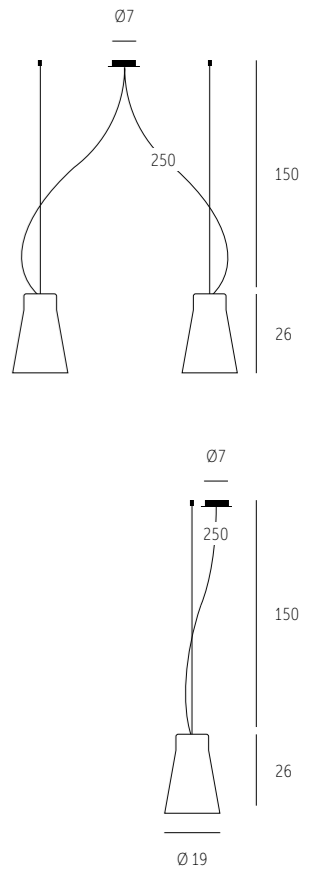

Schirm Shade	Mundgeblasenes Glas opal-weiß matt Hand-blown glass opal-white matt
Armatur Fixture	Aluminium handgebürstet Aluminium handbrushed
Deckenbefestigung Ceiling fixture	Zentral & Dezentral Central & decentralised
Aufhängung Suspension	Drahtpendel Wire suspension
Spannung Voltage	max. 250 V
Lichtabgabe Light spread	Unten direkt & allseitig gestreut Direct down & all sides diffuse
Lichtdiffusor Light diffuser	SG 15 – Siehe Seite 105 See page 105
Dimmbar Dimmable	Ja – extern Yes – external www.perfekt-dimmen.de
Längere Aufhängungen, Mehrfachaufhängung, Zugpendel und Schrägdecken: siehe Seiten 102 – 105 Longer suspensions, multiple suspensions, »Rise & Fall«, slanted ceilings: see pages 102 – 105	

CHAT

KABEL- & ROHRPENDELLEUCHE | CABLE & TUBE PENDANT LUMINAIRE

CH 21 - B 305 A

Kabelpendel | Cable pendant
1-flammig | 1 head
Ø 13 cm

1 x E27 max. 75 W
EEK | EEC: A++-E

CH 21 - B 335 A

Kabelpendel | Cable pendant
3-flammig | 3 heads
100 cm

3 x E27 max. 75 W
EEK | EEC: A++-E

CH 21 - B 336 A

Kabelpendel | Cable pendant
4-flammig | 4 heads
120 cm

4 x E27 max. 75 W
EEK | EEC: A++-E

CH 21 - L 55 A

Rohrpendel | Tube pendant
3-flammig | 3 heads
100 cm

3 x E27 max. 75 W
EEK | EEC: A++-E

CH 21 - L 58 A

Rohrpendel | Tube pendant
4-flammig | 4 heads
120 cm

4 x E27 max. 75 W
EEK | EEC: A++-E

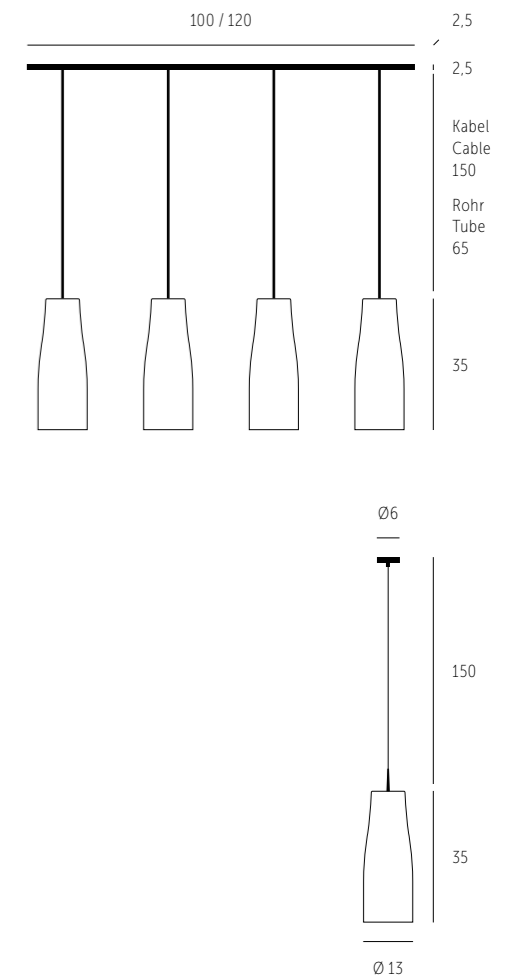

Schirm Shade	Mundgeblasenes Glas opal-weiß matt Hand-blown glass opal-white matt
Armatur Fixture	Aluminium handgebürstet Aluminium handbrushed
Deckenbefestigung Ceiling fixture	Zentral Central
Aufhängung Suspension	Kabel- bzw. Rohrpendel Cable or tube pendant
Spannung Voltage	max. 250 V
Lichtabgabe Light spread	Unten direkt & allseitig gestreut Direct down & all sides diffuse
Dimmbar Dimmable	Ja – extern Yes – external www.perfekt-dimmen.de
Längere Aufhängungen & Mehrfachaufhängung: siehe Seiten 102 – 105 Longer suspensions & multiple suspensions: see pages 102 – 105	

CH 21 - L 58 A



CHAT

KABEL-PENDELLEUCHE | CABLE PENDANT LUMINAIRE

CH II - B 308 A

1-flammig | 1 head
Ø 12 cm

1 x E27 max. 60 W
EEK | EEC: A++-E

CH II - B 355 A

3-flammig | 3 heads
100 cm

3 x E27 max. 60 W
EEK | EEC: A++-E

CH II - B 364 A

4-flammig | 4 heads
120 cm

4 x E27 max. 60 W
EEK | EEC: A++-E

CH II - B 366 A

5-flammig | 5 heads
150 cm

5 x E27 max. 60 W
EEK | EEC: A++-E

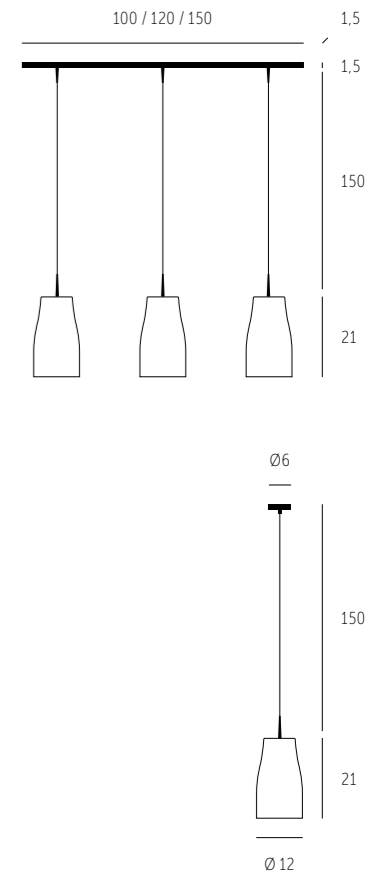

Schirm Shade	Mundgeblasenes Glas opal-weiß matt Hand-blown glass opal-white matt
Armatur Fixture	Aluminium handgebürstet Aluminium handbrushed
Deckenbefestigung Ceiling fixture	Zentral Central
Aufhängung Suspension	Kabelpendel Cable suspension
Spannung Voltage	max. 250 V
Lichtabgabe Light spread	Unten direkt & allseitig gestreut Direct down & all sides diffuse
Dimmbar Dimmable	Ja - extern Yes - external www.perfekt-dimmen.de
Längere Aufhängungen & Mehrfachaufhängung: siehe Seiten 102 - 105 Longer suspensions & multiple suspensions: see pages 102 - 105	



TUBE

KABEL-PENDELLEUCHE | CABLE PENDANT LUMINAIRE

VG 71 - B 118 A

1-flammig | 1 head
Ø 7 x 14 cm

1 x G9 max. 40 W
EEK | EEC: A++-E

VG 71 - B 318 A

3-flammig | 3 heads
100 cm | Ø 7 x 14 cm

3 x G9 max. 40 W
EEK | EEC: A++-E

VG 71 - B 418 A

4-flammig | 4 heads
120 cm | Ø 7 x 14 cm

4 x G9 max. 40 W
EEK | EEC: A++-E

VG 91 - B 119 A

1-flammig | 1 head
Ø 10 x 15 cm

1 x E27 max. 60 W
EEK | EEC: A++-E

VG 91 - B 319 A

3-flammig | 3 heads
100 cm | Ø 10 x 15 cm

3 x E27 max. 60 W
EEK | EEC: A++-E

VG 91 - B 419 A

4-flammig | 4 heads
120 cm | Ø 10 x 15 cm

4 x E27 max. 60 W
EEK | EEC: A++-E

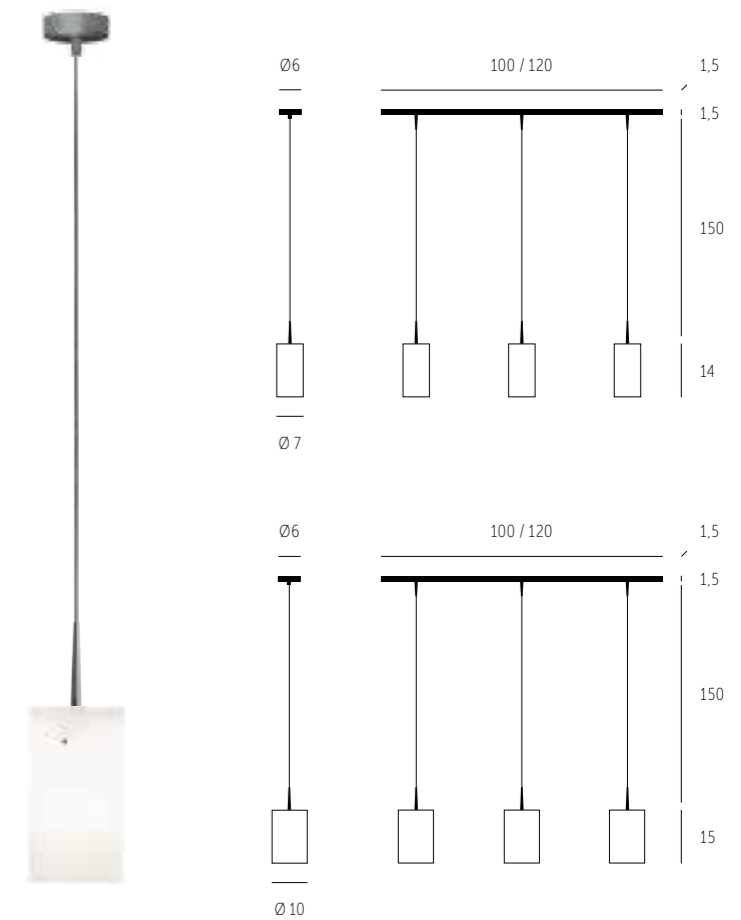

Schirm Shade	Mundgeblasenes Glas opal-weiß matt Hand-blown glass opal-white matt
Armatur Fixture	Aluminium handgebürstet Aluminium handbrushed
Deckenbefestigung Ceiling fixture	Zentral Central
Aufhängung Suspension	Kabelpendel Cable suspension
Spannung Voltage	max. 250 V
Lichtabgabe Light spread	Unten direkt & allseitig gestreut Direct down & all sides diffuse
Dimmbar Dimmable	Ja - extern Yes - external www.perfekt-dimmen.de
Längere Aufhängungen & Mehrfachaufhängung: siehe Seiten 102 - 105 Longer suspensions & multiple suspensions: see pages 102 - 105	

DOUBLE

ROHR-PENDELLEUCHE | TUBE PENDANT LUMINAIRE

VG 52 - L 72 A

3-flammig | 3 heads
100 cm

3 x G9 max. 40 W
EEK | EEC: A++-E

VG 52 - L 73 A

4-flammig | 4 heads
100 cm

4 x G9 max. 40 W
EEK | EEC: A++-E

VG 52 - L 74 A

4-flammig | 4 heads
120 cm

4 x G9 max. 40 W
EEK | EEC: A++-E

VG 52 - L 75 A

5-flammig | 5 heads
120 cm

5 x G9 max. 40 W
EEK | EEC: A++-E

VG 52 - L 76 A

5-flammig | 5 heads
150 cm

5 x G9 max. 40 W
EEK | EEC: A++-E

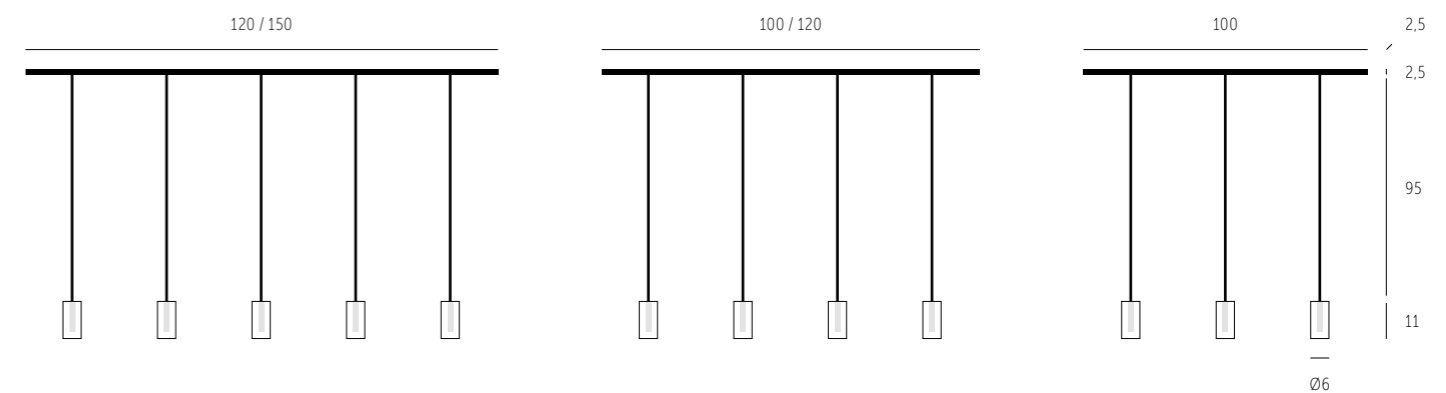

Schirm Shade	Glas klar, teilmatt Clear, partially matt glass
Armatur Fixture	Aluminium handgebürstet Aluminium handbrushed
Deckenbefestigung Ceiling fixture	Zentral Central
Aufhängung Suspension	Rohrpendel Tube suspension
Spannung Voltage	max. 250 V
Lichtabgabe Light spread	Unten direkt & allseitig gestreut Direct down & all sides diffuse
Dimmbar Dimmable	Ja - extern Yes - external www.perfekt-dimmen.de

TUBUS

KABEL-PENDELLEUCHE | CABLE PENDANT LUMINAIRE

NEU
NEW



TU 02 - B 172 A

HÖHE 12 CM
HEIGHT 12 CM

HÖHE 24 CM
HEIGHT 24 CM

HÖHE 48 CM
HEIGHT 48 CM

1-FLAMMIG
1 HEAD

Armatür Aluminium handgebürstet | Fixture aluminium handbrushed

TU 01 - B 171 A

TU 02 - B 172 A

TU 03 - B 173 A

Armatür Aluminium schwarz-matt | Fixture aluminium black matt

TU 01 - B 171 S

TU 02 - B 172 S

TU 03 - B 173 S

1 x GU10 max. 50 W
EEK | EEC: A++-D

Armatür Aluminium weiß-matt | Fixture aluminium white matt

TU 01 - B 171 W

TU 02 - B 172 W

TU 03 - B 173 W

2-FLAMMIG
2 HEADS

Armatür Aluminium handgebürstet | Fixture aluminium handbrushed

TU 01 - B 271 A

TU 02 - B 272 A

TU 03 - B 273 A

Armatür Aluminium schwarz-matt | Fixture aluminium black matt

TU 01 - B 271 S

TU 02 - B 272 S

TU 03 - B 273 S

2 x GU10 max. 50 W
EEK | EEC: A++-D

Armatür Aluminium weiß-matt | Fixture aluminium white matt

TU 01 - B 271 W

TU 02 - B 272 W

TU 03 - B 273 W

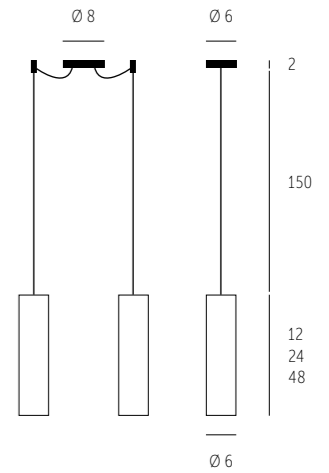

Sonderfarben sind auf Anfrage erhältlich.
Special colours are available on request.

Armatür | Fixture

Farben siehe oben | Colours see above

Spannung | Voltage

max. 250 V

Lichtabgabe | Light spread

Unten | Down

Dimmbar | Dimmable

Ja – extern | Yes – external | www.perfekt-dimmen.de

Längere Aufhängungen & Mehrfachaufhängung: siehe Seiten 102 – 105 | Longer suspensions & multiple suspensions: see pages 102 – 105

PENDELLEUCHTEN
Pendant Luminaires



284

224

62

NEU
NEW

TUBUS

KABEL-PENDELLEUCHE OHNE BALDACHIN
CABLE PENDANT LUMINAIRE WITHOUT CANOPY

HÖHE 12 CM
HEIGHT 12 CM

HÖHE 24 CM
HEIGHT 24 CM

HÖHE 48 CM
HEIGHT 48 CM

Armatür Aluminium handgebürstet | Fixture aluminium handbrushed

TU 01 - A I71 A

TU 02 - A I72 A

TU 03 - A I73 A

Armatür Aluminium schwarz-matt | Fixture aluminium black matt

TU 01 - A I71 S

TU 02 - A I72 S

TU 03 - A I73 S

Armatür Aluminium weiß-matt | Fixture aluminium white matt

TU 01 - A I71 W

TU 02 - A I72 W

TU 03 - A I73 W

1 x GU10 max. 50 W

EEK | EEC: A++-D

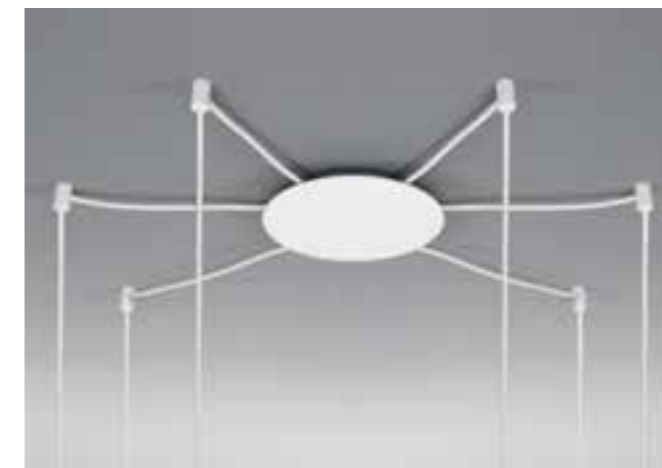
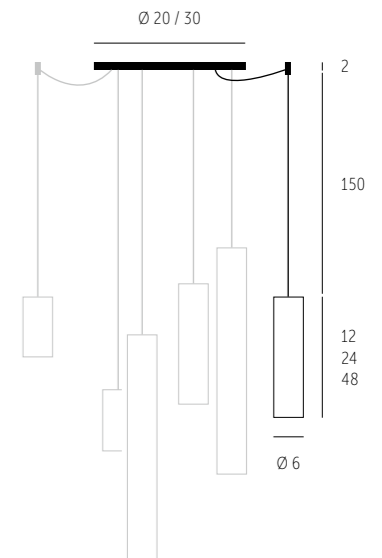

Kabelhalter
Cable holder

ZKH - A

Aluminium mattiert | Aluminium matt

ZKH - S

Aluminium schwarz-matt | Black matt

ZKH - W

Aluminium weiß-matt | White matt

Multibaldachin Ø 20 cm / max. 12 x
Multi canopy Ø 20 cm / max. 12 x

ZDB - 20 - I2 A

Aluminium mattiert | Aluminium matt

ZDB - 20 - I2 S

Aluminium schwarz-matt | Black matt

ZDB - 20 - I2 W

Aluminium weiß-matt | White matt

Multibaldachin Ø 30 cm / max. 24 x
Multi canopy Ø 30 cm / max. 24 x

ZDB - 30 - 24 A

Aluminium mattiert | Aluminium matt

ZDB - 30 - 24 S

Aluminium schwarz-matt | Black matt

ZDB - 30 - 24 W

Aluminium weiß-matt | White matt

Armatür | Fixture

Farben siehe oben | Colours see above

Spannung | Voltage

max. 250 V

Lichtabgabe | Light spread

Unten | Down

Dimmbar | Dimmable

Ja - extern | Yes - external | www.perfekt-dimmen.de

Längere Aufhängungen & Mehrfachaufhängung: siehe Seiten 102 - 105 | Longer suspensions & multiple suspensions: see pages 102 - 105

LEDIZIA

PENDELLEUCHE | PENDANT LUMINAIRE

LE 02 - LB 01 W

Weiß hochglänzend
High-gloss white

LE 02 - LB 01 C

Chrom
Chrome

LE 02 - LB 01 A

Aluminium handgebürstet
Aluminium handbrushed

1 x LED à ca. 6 W (= 6 kWh/1000 h)
ca. 400 Lm | ca. 2700 K | > 85 CRI/Ra
> 50.000 Std./hrs.
EEK | EEC: A+

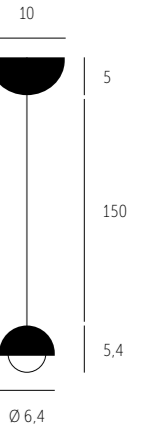

Berührungslose Sensordimmung: Die Steuerung der Lichthelligkeit erfolgt durch Auf- und Abbewegung der Hand.

Touchless sensor dimming: Brightness is controlled through an up- and down-movement of the hand.

Armatür Fixture	Aluminium, Farben siehe oben Aluminium, colours see above
Deckenbefestigung Ceiling fixture	Zentral Central
Aufhängung Suspension	Geflechtstlitze Braided wire
Spannung Voltage	100 – 240 V
Lichtabgabe Light spread	Unten Down
Transformator Transformer	Inklusive Inclusive
Dimmbar Dimmable	Ja – integrierter Sensordimmer Yes – integrated sensor dimmer
Längere Aufhängungen & Mehrfachaufhängung: siehe Seiten 102 – 105 Longer suspensions & multiple suspensions: see pages 102 – 105	



Deckenbaldachine mit LED-Netzteil: Farbe passend zur jeweiligen Leuchtenoberfläche.

Ceiling fixture with integrated LED-transformer: available in the same colour as luminaire finish.



LEDIOS

PENDELLEUCHE | PENDANT LUMINAIRE

LE 02 - LB 13 AD

3-flammig | 3 heads | 85 cm

3 x LED à ca. 4 W (= 12 kWh/1000 h)
ca. 855 Lm | ca. 2700 K | > 85 CRI/Ra
> 50.000 Std./hrs.
EEK | EEC: A+

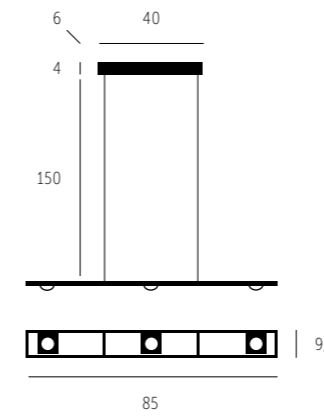

LE 02 - LB 24 AD

4-flammig | 4 heads | 110 cm

4 x LED à ca. 4 W (= 16 kWh/1000 h)
ca. 1140 Lm | ca. 2700 K | > 85 CRI/Ra
> 50.000 Std./hrs.
EEK | EEC: A+

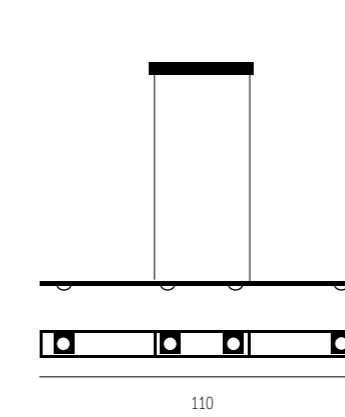

LE 02 - LB 35 AD

5-flammig | 5 heads | 135 cm

5 x LED à ca. 4 W (= 20 kWh/1000 h)
ca. 1425 Lm | ca. 2700 K | > 85 CRI/Ra
> 50.000 Std./hrs.
EEK | EEC: A+

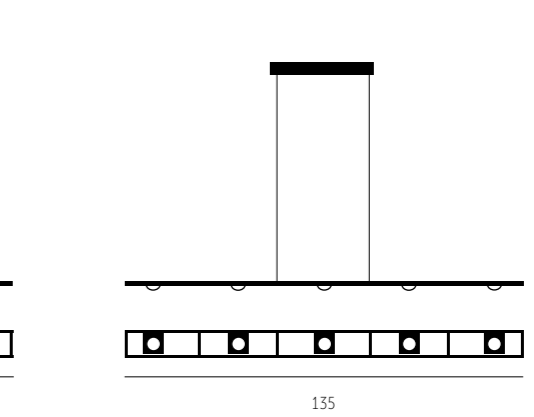

LE 02

Zusätzlicher Leuchtenkopf
Additional LED luminaire head

1 x LED à ca. 4 W (= 4 kWh/1000 h)
ca. 285 Lm | ca. 2700 K | > 85 CRI/Ra
> 50.000 Std./hrs.
EEK | EEC: A+



Blendfreie LED-Lichtelemente einzeln dimmbar
LED-heads are glare-free and individually dimmable.

360° drehbare LED-Lichtelemente – optimal für ausziehbare Tische oder Lichtakzente im Raum.
LED-heads are 360° rotatable. Ideal for pull-out tables or a unique light atmosphere.



Aufpreis für Höhenverstellung
Surcharge for »Rise & Fall« Suspension
L max. 250 cm

Bitte Artikelnummeränderung beachten
Please note the changed article number:

... - LZ ...

Armatur Fixture	Aluminium handgebürstet Aluminium handbrushed
Deckenbefestigung Ceiling fixture	Zentral Central
Aufhängung Suspension	Geflechtstlitze Braided wire
Spannung Voltage	100 – 240 V
Lichtabgabe Light spread	360° variabel Adjustable 360°
Transformator Transformer	Inklusive Inclusive
Dimmbar Dimmable	Ja – integrierter Druckdimmer Yes – integrated push dimmer
Längere Aufhängungen & Zugpendel: siehe Seiten 102 – 105 Longer suspensions & »Rise & Fall«: see pages 102 – 105	

PAVILLON

PENDELLEUCHE | PENDANT LUMINAIRE

PA 100 - LB 90 A

LED à ca. 56 W (= 56 kWh/1000 h)
ca. 4600 Lm | ca. 2700 K | > 90 CRI/Ra
> 50.000 Std./hrs.
EEK | EEC: A+

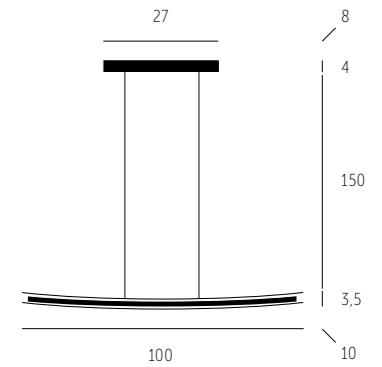

Schirm Shade	Glas weiß-matt White-matt glass
Armatur Fixture	Aluminium handgebürstet Aluminium handbrushed
Deckenbefestigung Ceiling fixture	Zentral Central
Aufhängung Suspension	Geflechtstlitze Braided wire
Spannung Voltage	220 - 240 V
Lichtabgabe Light spread	30 % oben & 70 % unten 30 % up & 70 % down
Transformator Transformer	Inklusive Inclusive
Dimmbar Dimmable	Ja - extern Yes - external www.perfekt-dimmen.de
Längere Aufhängungen & Zugpendel: siehe Seiten 102 - 105 Longer suspensions & »Rise & Fall«: see pages 102 - 105	



Aufpreis für Höhenverstellung
Surcharge for »Rise & Fall« Suspension
L max. 250 cm

Bitte Artikelnummeränderung beachten
Please note the changed article number:

... - LZ ...

LEDILLON

PENDELLEUCHE | PENDANT LUMINAIRE

PA 80 - LB 92 A

80 cm

Extern dimmbar | Dimmer nicht enthalten
Externally dimmable | Dimmer not included

LED à ca. 26 W (= 26 kWh/1000 h)
ca. 2800 Lm | ca. 2700 K | > 90 CRI/Ra
> 50.000 Std./hrs.

EEK | EEC: A+

PA 100 - LB 93 AD

100 cm

Inklusive Sensordimmer
Sensor dimmer included

LED à ca. 33 W (= 33 kWh/1000 h)
ca. 3600 Lm | ca. 2700 K | > 90 CRI/Ra
> 50.000 Std./hrs.

EEK | EEC: A+

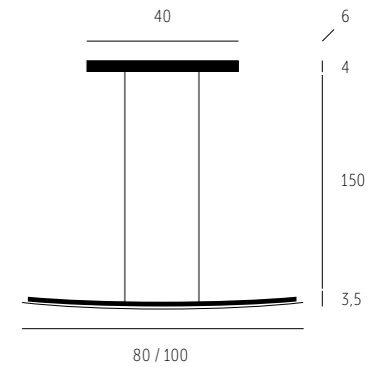

Schirm Shade	Acrylglas weiß-matt White-matt acrylic glass
Armatur Fixture	Aluminium handgebürstet Aluminium handbrushed
Deckenbefestigung Ceiling fixture	Zentral Central
Aufhängung Suspension	Geflechtstitze Braided wire
Spannung Voltage	220 - 240 V
Lichtabgabe Light spread	Unten Down
Transformator Transformer	Inklusive Inclusive
Dimmbar Dimmable	80 cm: Ja - extern Yes - external www.perfekt-dimmen.de 100 cm: Ja - integrierter Sensordimmer Yes - integrated sensor dimmer
Längere Aufhängungen & Zugpendel: siehe Seiten 102 - 105 Longer suspensions & »Rise & Fall«: see pages 102 - 105	



Aufpreis für Höhenverstellung
Surcharge for »Rise & Fall« Suspension
L max. 250 cm

Bitte Artikelnummeränderung beachten
Please note the changed article number:

... - LZ ...

PERFETTO

PENDELLEUCHE | PENDANT LUMINAIRE

PE 01 - LB 71 A

81 cm

LED à ca. 35 W (= 35 kWh/1000 h)
ca. 2800 Lm | ca. 2700 K | > 90 CRI/Ra
> 50.000 Std./hrs.
EEK | EEC: A+

PE 02 - LB 72 A

110 cm

LED à ca. 48 W (= 48 kWh/1000 h)
ca. 3900 Lm | ca. 2700 K | > 90 CRI/Ra
> 50.000 Std./hrs.
EEK | EEC: A+

PE 03 - LB 73 A

140 cm

LED à ca. 62 W (= 62 kWh/1000 h)
ca. 5000 Lm | ca. 2700 K | > 90 CRI/Ra
> 50.000 Std./hrs.
EEK | EEC: A+

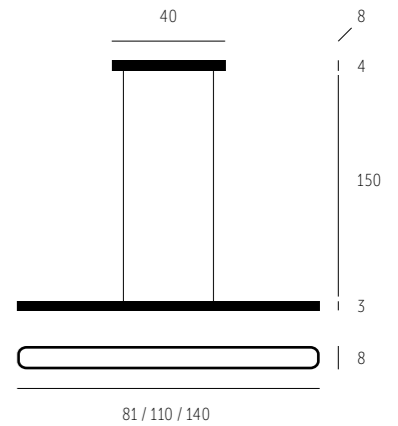

Aufpreis für Höhenverstellung
Surcharge for »Rise & Fall« Suspension
L max. 250 cm

Bitte Artikelnummeränderung beachten
Please note the changed article number:

... - LZ ...

Schirm Shade	Acrylglas opal Opal acrylic glass
Armatur Fixture	Aluminium satiniert Aluminium satinated
Deckenbefestigung Ceiling fixture	Zentral Central
Aufhängung Suspension	Geflechtstitze Braided wire
Spannung Voltage	220 - 240 V
Lichtabgabe Light spread	Oben & unten Up & down
Transformator Transformer	Inklusive Inclusive
Dimmbar Dimmable	Ja - extern Yes - external www.perfekt-dimmen.de
Längere Aufhängungen & Zugpendel: siehe Seiten 102 - 105 Longer suspensions & »Rise & Fall«: see pages 102 - 105	

PERFETTO

PENDELLEUCHE | PENDANT LUMINAIRE

PE I2 - LB 82 A

110 cm | Oval

LED à ca. 48 W (= 48 kWh/1000 h)
ca. 3900 Lm | ca. 2700 K | > 90 CRI/Ra
> 50.000 Std./hrs.
EEK | EEC: A+

PE I3 - LB 83 A

140 cm | Oval

LED à ca. 62 W (= 62 kWh/1000 h)
ca. 5000 Lm | ca. 2700 K | > 90 CRI/Ra
> 50.000 Std./hrs.
EEK | EEC: A+

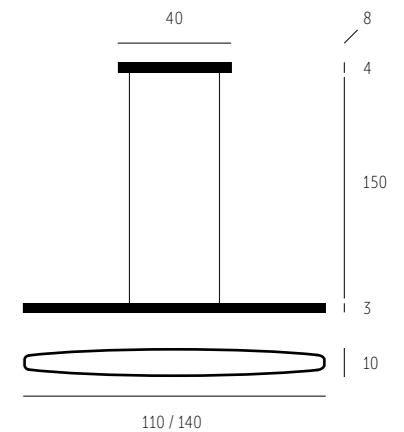

Aufpreis für Höhenverstellung
Surcharge for »Rise & Fall« Suspension
L max. 250 cm

Bitte Artikelnummeränderung beachten
Please note the changed article number:

... - LZ ...

Schirm Shade	Acrylglas opal Opal acrylic glass
Armatur Fixture	Aluminium satiniert Aluminium satinated
Deckenbefestigung Ceiling fixture	Zentral Central
Aufhängung Suspension	Geflechtstlitze Braided wire
Spannung Voltage	220 - 240 V
Lichtabgabe Light spread	Oben & unten Up & down
Transformator Transformer	Inklusive Inclusive
Dimmbar Dimmable	Ja - extern Yes - external www.perfekt-dimmen.de
Längere Aufhängungen & Zugpendel: siehe Seiten 102 - 105 Longer suspensions & »Rise & Fall«: see pages 102 - 105	



HELIOS LED

PENDELLEUCHE | PENDANT LUMINAIRE

HE 20 - LB 60 AB

Basic White | 104 cm
Berührungslose Sensordimmung
Touch-free sensor dimming

HE 20 - LB 60 AB T

Basic White | 104 cm
Touchdimmer
Touch dimmer

16 x LED ca. 24 W
(= 24 kWh/1000 h)
1860 Lm | ca. 2700 K
> 85 CRI/Ra
> 50.000 Std./hrs.
EEK | EEC: A+

HE 20 - LB 60 AC

Comfort White | 104 cm
Berührungslose Sensordimmung
Touch-free sensor dimming

HE 20 - LB 60 AC T

Comfort White | 104 cm
Touchdimmer
Touch dimmer

20 x LED ca. 30 W
(= 30 kWh/1000 h)
2000 Lm | ca. 2700 K
> 85 CRI/Ra
> 50.000 Std./hrs.
EEK | EEC: A+

HE 24 - LB 61 AB

Basic White | 144 cm
Berührungslose Sensordimmung
Touch-free sensor dimming

HE 24 - LB 61 AB T

Basic White | 144 cm
Touchdimmer
Touch dimmer

24 x LED ca. 36 W
(= 36 kWh/1000 h)
2790 Lm | ca. 2700 K
> 85 CRI/Ra
> 50.000 Std./hrs.
EEK | EEC: A+

HE 24 - LB 61 AC

Comfort White | 144 cm
Berührungslose Sensordimmung
Touch-free sensor dimming

HE 24 - LB 61 AC T

Comfort White | 144 cm
Touchdimmer
Touch dimmer

30 x LED ca. 45 W
(= 45 kWh/1000 h)
3000 Lm | ca. 2700 K
> 85 CRI/Ra
> 50.000 Std./hrs.
EEK | EEC: A+

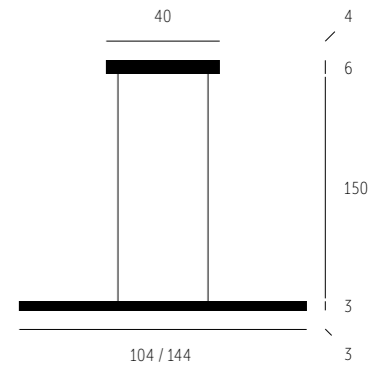

Armatur Fixture	Aluminium handgebürstet Aluminium handbrushed
Deckenbefestigung Ceiling fixture	Zentral Central
Aufhängung Suspension	Geflechtlitze Braided wire
Spannung Voltage	100 – 240 V
Lichtabgabe Light spread	Unten Down
Transformator Transformer	Inklusive Inclusive
Dimmbar Dimmable	Ja – integrierter Sensor- oder Touchdimmer Yes – integrated sensor or touchdimmer
Längere Aufhängungen & Zugpendel: siehe Seiten 102 – 105 Longer suspensions & »Rise & Fall«: see pages 102 – 105	

Basic White: Helligkeitsdimmung durch Sensortechnik | Dimming with sensor technology

Comfort White: Helligkeitsdimmung & Lichtfarbensteuerung durch Sensortechnik | Dimming & light colour adjustment with sensor technology



Aufpreis für Höhenverstellung
Surcharge for »Rise & Fall« Suspension
L max. 250 cm

Bitte Artikelnummeränderung beachten
Please note the changed article number:

... - LZ ...





FOLLOX I

KABEL-PENDELLEUCHE | CABLE PENDANT LUMINAIRE

FO 42 - LB 52 AK

85 cm Breite | width
113 cm Kabellänge | Cable length

FO 43 - LB 53 AK

125 cm Breite | width
113 cm Kabellänge | Cable length

FO 44 - LB 54 AK

167 cm Breite | width
113 cm Kabellänge | Cable length

FO 45 - LB 55 AK

207 cm Breite | width
113 cm Kabellänge | Cable length

FO 46 - LB 56 AK

247 cm Breite | width
113 cm Kabellänge | Cable length

FO 42 - LB 52 AL

85 cm Breite | width
250 cm Kabellänge | Cable length

2 x LED à 13 W (= 26 kWh/1000 h)
ca. 2500 Lm | ca. 3000 K*
> 90 CRI/Ra
> 50.000 Std./hrs.
EEK | EEC: A+

FO 43 - LB 53 AL

125 cm Breite | width
250 cm Kabellänge | Cable length

3 x LED à 13 W (= 39 kWh/1000 h)
ca. 3750 Lm | ca. 3000 K*
> 90 CRI/Ra
> 50.000 Std./hrs.
EEK | EEC: A+

FO 44 - LB 54 AL

167 cm Breite | width
250 cm Kabellänge | Cable length

4 x LED à 13 W (= 52 kWh/1000 h)
ca. 5000 Lm | ca. 3000 K*
> 90 CRI/Ra
> 50.000 Std./hrs.
EEK | EEC: A+

FO 45 - LB 55 AL

207 cm Breite | width
250 cm Kabellänge | Cable length

5 x LED à 13 W (= 65 kWh/1000 h)
ca. 6250 Lm | ca. 3000 K*
> 90 CRI/Ra
> 50.000 Std./hrs.
EEK | EEC: A+

FO 46 - LB 56 AL

247 cm Breite | width
250 cm Kabellänge | Cable length

6 x LED à 13 W (= 78 kWh/1000 h)
ca. 7500 Lm | ca. 3000 K*
> 90 CRI/Ra
> 50.000 Std./hrs.
EEK | EEC: A+

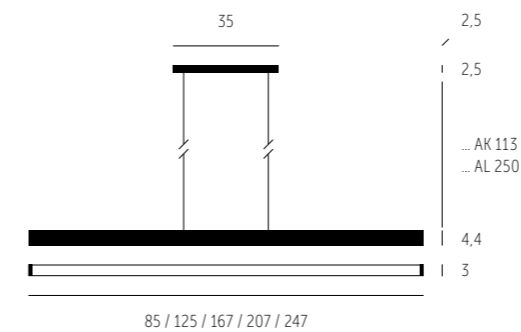

Diffusor Diffuser	Acrylglas satiniert Satinated acrylic glass
Armatür Fixture	Aluminium handgebürstet Aluminium handbrushed
Deckenbefestigung Ceiling fixture	Zentral Central
Aufhängung Suspension	Koaxialkabel Coaxial cable
Spannung Voltage	220 – 250 V
Lichtabgabe Light spread	Unten Down
Dimmbar Dimmable	Ja – extern Yes – external www.perfekt-dimmen.de

* Standard ca. 3000 K – auch mit 2700 K lieferbar | Standard ca. 3000 K – also available with 2700 K

Bestellnummer | Order number: FO 4_ – LB 5_A_ / 27

Längere Aufhängungen & Zugpendel: siehe Seiten 102 – 105 | Longer suspensions & »Rise & Fall«: see pages 102 – 105

FOLLOX I wird auch als Modulsystem mit unbegrenzten Möglichkeiten angeboten – Siehe Seiten 70 – 93 in diesem Katalog.
FOLLOX I is also available as a modular system with unlimited possibilities. Please see pages 70 – 93 in this catalogue.

FOLLOX I

DRAHT-PENDELLEUCHE | WIRE PENDANT LUMINAIRE

FO 42 - LB 92 A

85 cm Breite | width

2 x LED à 13 W (= 26 kWh/1000 h)
ca. 2500 Lm | ca. 3000 K*
> 90 CRI/Ra
> 50.000 Std./hrs.
EEK | EEC: A+

FO 43 - LB 93 A

125 cm Breite | width

3 x LED à 13 W (= 39 kWh/1000 h)
ca. 3750 Lm | ca. 3000 K*
> 90 CRI/Ra
> 50.000 Std./hrs.
EEK | EEC: A+

FO 44 - LB 94 A

167 cm Breite | width

4 x LED à 13 W (= 52 kWh/1000 h)
ca. 5000 Lm | ca. 3000 K*
> 90 CRI/Ra
> 50.000 Std./hrs.
EEK | EEC: A+

FO 45 - LB 95 A

207 cm Breite | width

5 x LED à 13 W (= 65 kWh/1000 h)
ca. 6250 Lm | ca. 3000 K*
> 90 CRI/Ra
> 50.000 Std./hrs.
EEK | EEC: A+

FO 46 - LB 96 A

247 cm Breite | width

6 x LED à 13 W (= 78 kWh/1000 h)
ca. 7500 Lm | ca. 3000 K*
> 90 CRI/Ra
> 50.000 Std./hrs.
EEK | EEC: A+

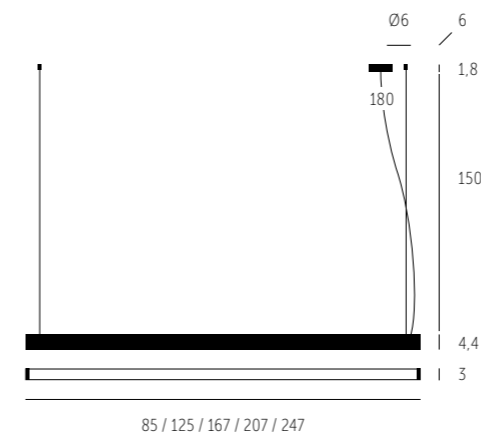

Diffusor Diffuser	Acrylglas satiniert Satinated acrylic glass
Armatur Fixture	Aluminium handgebürstet Aluminium handbrushed
Deckenbefestigung Ceiling fixture	Zentral & Dezentral Central & decentralised
Aufhängung Suspension	Drahtpendel Wire suspension
Spannung Voltage	220 - 250 V
Lichtabgabe Light spread	Unten Down
Dimmbar Dimmable	Ja - extern Yes - external www.perfekt-dimmen.de

* Standard ca. 3000 K – auch mit 2700 K lieferbar | Standard ca. 3000 K – also available with 2700 K

Bestellnummer | Order number: FO 4_ - LB 9_A / 27

Längere Aufhängungen & Zugpendel: siehe Seiten 102 – 105 | Longer suspensions & »Rise & Fall«: see pages 102 – 105

FOLLOX I wird auch als Modulsystem mit unbegrenzten Möglichkeiten angeboten – Siehe Seiten 70 – 93 in diesem Katalog.
FOLLOX I is also available as a modular system with unlimited possibilities. Please see pages 70 – 93 in this catalogue.



FO 35 - LB 85 A

FOLLOX 3S

DRAHT-PENDELLEUCHE | WIRE PENDANT LUMINAIRE

FO 32 - LB 82 A

85 cm Breite | width

2 x LED à 13 W (= 26 kWh/1000 h)
ca. 2500 Lm | ca. 3000 K*
> 90 CRI/Ra
> 50.000 Std./hrs.
EEK | EEC: A+

FO 33 - LB 83 A

125 cm Breite | width

3 x LED à 13 W (= 39 kWh/1000 h)
ca. 3750 Lm | ca. 3000 K*
> 90 CRI/Ra
> 50.000 Std./hrs.
EEK | EEC: A+

FO 34 - LB 84 A

167 cm Breite | width

4 x LED à 13 W (= 52 kWh/1000 h)
ca. 5000 Lm | ca. 3000 K*
> 90 CRI/Ra
> 50.000 Std./hrs.
EEK | EEC: A+

FO 35 - LB 85 A

207 cm Breite | width

5 x LED à 13 W (= 65 kWh/1000 h)
ca. 6250 Lm | ca. 3000 K*
> 90 CRI/Ra
> 50.000 Std./hrs.
EEK | EEC: A+

FO 36 - LB 86 A

247 cm Breite | width

6 x LED à 13 W (= 78 kWh/1000 h)
ca. 7500 Lm | ca. 3000 K*
> 90 CRI/Ra
> 50.000 Std./hrs.
EEK | EEC: A+

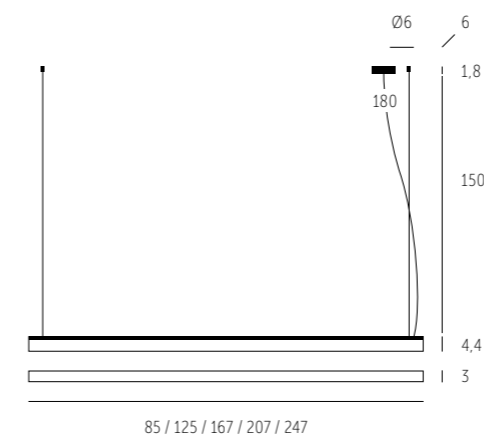

Diffusor Diffuser	Acrylglas satiniert Satinated acrylic glass
Armatur Fixture	Aluminium eloxiert Aluminium anodized
Deckenbefestigung Ceiling fixture	Zentral & Dezentral Central & decentralised
Aufhängung Suspension	Drahtpendel Wire suspension
Spannung Voltage	220 - 250 V
Lichtabgabe Light spread	Unten Down
Dimmbar Dimmable	Ja - extern Yes - external www.perfekt-dimmen.de

* Standard ca. 3000 K – auch mit 2700 K lieferbar | Standard ca. 3000 K – also available with 2700 K

Bestellnummer | Order number: FO 3_ - LB 8_A / 27

Längere Aufhängungen & Zugpendel: siehe Seiten 102 – 105 | Longer suspensions & »Rise & Fall«: see pages 102 – 105

FOLLOX 3S wird auch als Modulsystem mit unbegrenzten Möglichkeiten angeboten – Siehe Seiten 70 – 93 in diesem Katalog.

FOLLOX 3S is also available as a modular system with unlimited possibilities. Please see pages 70 – 93 in this catalogue.



WANDLEUCHTEN
WALL LUMINAIRES

CLAVIO

WANDLEUCHE | WALL LUMINAIRE

NEU
NEW

SCHIRM CRÈME WEISS
SHADE CREAM WHITE

LV 11 - W 154 A

Aluminium handgebürstet
Aluminium handbrushed

LV 11 - W 154 S

Aluminium schwarz-matt
Aluminium black matt

1 x E27 max. 40 W
EEK | EEC: A++-D

SCHIRM ANTHRAZIT
SHADE ANTHRACITE

LV 12 - W 154 A

Aluminium handgebürstet
Aluminium handbrushed

LV 12 - W 154 S

Aluminium schwarz-matt
Aluminium black matt

1 x E27 max. 40 W
EEK | EEC: A++-D

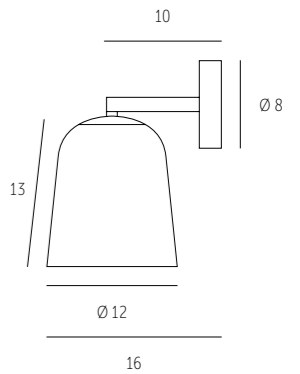

Mit Kipp-/Drehgelenk
With tilt-/swivel-joint



Schirm Shade	Keramik Lava crème weiß / anthrazit Ceramic lava cream white / anthracite
Armatur Fixture	Aluminium handgebürstet / schwarz-matt Aluminium handbrushed / black matt
Spannung Voltage	max. 250 V
Lichtabgabe Light spread	Direkt Direct
Dimmbar Dimmable	Ja – extern Yes – external www.perfekt-dimmen.de

Empfehlung: Betrieb mit LED-Lampen | Recommendation: Operation with LED bulbs

LV 12 - W 154 A

BAGAN

WANDLEUCHE | WALL LUMINAIRE

NEU
NEW

ALUMINIUM HANDGEBÜRSTET
ALUMINIUM HANDBRUSHED

ALUMINIUM SCHWARZ-MATT
ALUMINIUM BLACK MATT



BA 61 - W 158 A

Glas opal-weiß matt
Glass opal-white matt

BA 61 - W 158 S

Glas opal-weiß matt
Glass opal-white matt



BA 62 - W 158 A

Glas sparkling
Glass sparkling

BA 62 - W 158 S

Glas sparkling
Glass sparkling



BA 63 - W 158 A

Glas crystal
Glass crystal

BA 63 - W 158 S

Glas crystal
Glass crystal



BA 64 - W 158 A

Glas graphite
Glass graphite

BA 64 - W 158 S

Glas graphite
Glass graphite



BA 65 - W 158 A

Glas terra
Glass terra

BA 65 - W 158 S

Glas terra
Glass terra



BA 66 - W 158 A

Glas whiskey
Glass whiskey

BA 66 - W 158 S

Glas whiskey
Glass whiskey

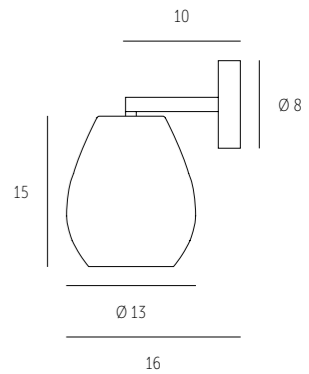

Mit Kipp-/Drehgelenk
With tilt-/swivel-joint

Schirm Shade	Mundgeblasenes Glas, Farben siehe oben Handblown glass, colours see above
Armatur Fixture	Aluminium handgebürstet / schwarz-matt Aluminium handbrushed / black matt
Spannung Voltage	max. 250 V
Lichtabgabe Light spread	Unten direkt & allseitig gestreut Direct down & all sides diffuse
Dimmbar Dimmable	Ja – extern Yes – external www.perfekt-dimmen.de

1 x E27 max. 60 W
EEK | EEC: A++-D

BA 66 - W 158 S

TUBUS-S

WANDLEUCHE | WALL LUMINAIRE

NEU
NEW

FLEX-ARM | FLEXIBLE ARM

Flex-Arm immer chrom | Flexible arm always chrome

TU 15 - LW 20 AD

Aluminium handgebürstet
Aluminium handbrushed

TU 15 - LW 20 SD

Aluminium schwarz-matt
Aluminium black matt

TU 15 - LW 20 WD

Aluminium weiß-matt
Aluminium white matt

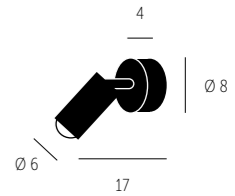

KIPPGELENK | TILT-JOINT

TU 15 - LW 21 AD

Aluminium handgebürstet
Aluminium handbrushed

TU 15 - LW 21 SD

Aluminium schwarz-matt
Aluminium black matt

TU 15 - LW 21 WD

Aluminium weiß-matt
Aluminium white matt

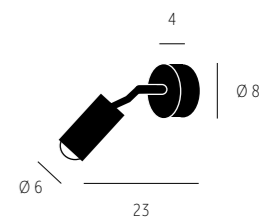

1 x LED à ca. 6 W (= 6 kWh/1000 h)
ca. 400 Lm | ca. 2700 K | > 85 CRI/Ra
> 50.000 Std./hrs.
EEK | EEC: A+

1 x LED à ca. 6 W (= 6 kWh/1000 h)
ca. 400 Lm | ca. 2700 K | > 85 CRI/Ra
> 50.000 Std./hrs.
EEK | EEC: A+

1 x LED à ca. 6 W (= 6 kWh/1000 h)
ca. 400 Lm | ca. 2700 K | > 85 CRI/Ra
> 50.000 Std./hrs.
EEK | EEC: A+

Flex-Arm | Flexible arm



Kipp-/Drehgelenk | Tilt-/swivel-joint



Berührungslose Sensordimming: Die Steuerung der Lichthelligkeit erfolgt durch Auf- und Abbewegung der Hand.

Touchless sensor dimming: Brightness is controlled through an up- and down-movement of the hand.

Armatür Fixture	Farben siehe oben Colours see above
Spannung Voltage	220 - 240 V
Lichtabgabe Light spread	Unten Down
Transformator Transformer	Inklusive Included
Dimmbar Dimmable	Ja - integrierter Sensordimmer Yes - integrated sensor dimmer







Gleichmäßiger Lichtaustritt ohne Strahlenkranz-Einsatz.
Lichteffektabdeckung nachrüstbar. Nur bei Halogen-Version möglich.

Without the optional light grid accessory, light is spread evenly.
Only possible with halogen version.

Optional mit Strahlenkranz-Einsatz für effektvollen Lichtaustritt
Optional light grid effect accessory for a striking light ambience

BOX

WANDLEUCHE | WALL LUMINAIRE



reddot award
product design

BX 10 - LW 181 A

Aluminium handgebürstet
Aluminium handbrushed

BX 10 - LW 181 W

Weiß hochglänzend | High-gloss white

LED: mit Strahlenkranz-Einsatz
LED: with light effect cover

2 x LED à ca. 9 W (= 18 kWh/1000 h)
ca. 1640 Lm | ca. 2700 K | > 80 CRI/Ra
> 50.000 Std./hrs.
EEK | EEC: A+

BX 10 - W 181 A

Aluminium handgebürstet
Aluminium handbrushed

BX 10 - W 181 W

Weiß hochglänzend | High-gloss white

Halogen: mit Strahlenkranz-Einsatz
Halogen: with light effect cover

1 x G9 max. 60 W
EEK | EEC: A+++–E

BX 10 - W 180 A

Aluminium handgebürstet
Aluminium handbrushed

BX 10 - W 180 W

Weiß hochglänzend | High-gloss white

Halogen: ohne Strahlenkranz-Einsatz
Halogen: without light effect cover

1 x G9 max. 60 W
EEK | EEC: A+++–E

10,5

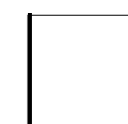

11



11



In zwei Oberflächen erhältlich:
Aluminium handgebürstet und weiß hochglänzend
Available in two colours:
Aluminium handbrushed and high-gloss white

Schirm Shade	Glas weiß-matt Glass white-matt
Armatur Fixture	Aluminium handgebürstet / Weiß hochglänzend Aluminium handbrushed / High-gloss white
Spannung Voltage	LED: 220 – 250 V Halogen: max. 250 V
Lichtabgabe Light spread	Oben, unten & vorne Up, down & front
Dimmbar Dimmable	Ja – extern Yes – external www.perfekt-dimmen.de



LELY LED

WANDLEUCHE | WALL LUMINAIRE

LE II - LW 362 A

2 x LED à ca. 9 W (= 18 kWh/1000 h)
ca. 1500 Lm | ca. 2700 K | > 80 CRI/Ra
> 50.000 Std./hrs.
EEK | EEC: A+



Armatur Fixture	Aluminium handgebürstet Aluminium handbrushed
Spannung Voltage	220 - 250 V
Lichtabgabe Light spread	Oben & unten Up & down
Dimmbar Dimmable	Ja - extern Yes - external www.perfekt-dimmen.de

15



6



8

10



LELY

WANDLEUCHE | WALL LUMINAIRE

LE 01 - W 351 A

1 x G9 max. 60 W
EEK | EEC: A++-E

8,5



6



6



Fassungen fest an der Wand montiert.
Die an zwei Seiten offenen Würfel mit
speziellen Linsen sind frei drehbar.

Lamp holders fixed on wall. Cubes
equipped with special lenses are open on
two sides and fully rotatable.

Armatur Fixture	Aluminium handgebürstet Aluminium handbrushed
Spannung Voltage	max. 250 V
Lichtabgabe Light spread	Rotierbar Rotatable
Dimmbar Dimmable	Ja - extern Yes - external www.perfekt-dimmen.de



LEDICUS FLAT

WANDLEUCHE | WALL LUMINAIRE

NICHT DIMMBAR | NON-DIMMABLE

LU 12 - LW 32 A

Aluminium handgebürstet
Aluminium handbrushed

LU 12 - LW 32 W

Weiß hochglänzend | High-gloss white

Lichtabstrahlung: oben & unten
Light emittance: up & down

LU 12 - LW 31 A

Aluminium handgebürstet
Aluminium handbrushed

LU 12 - LW 31 W

Weiß hochglänzend | High-gloss white

Lichtabstrahlung: oben
Light emittance: up

DIMMBAR | DIMMABLE

LU 12 - LW 32 AD

Aluminium handgebürstet
Aluminium handbrushed

LU 12 - LW 32 WD

Weiß hochglänzend | High-gloss white

Lichtabstrahlung: oben & unten
Light emittance: up & down

2 x LED à ca. 6,5 W (= 13 kWh/1000 h)
ca. 1340 Lm | ca. 2700 K | > 85 CRI/Ra
> 50.000 Std./hrs.
EEK | EEC: A+

LU 12 - LW 31 AD

Aluminium handgebürstet
Aluminium handbrushed

LU 12 - LW 31 WD

Weiß hochglänzend | High-gloss white

Lichtabstrahlung: oben
Light emittance: up

2 x LED à ca. 6,5 W (= 13 kWh/1000 h)
ca. 1340 Lm | ca. 2700 K | > 85 CRI/Ra
> 50.000 Std./hrs.
EEK | EEC: A+

Armatür Fixture	Aluminium, Farben siehe oben Aluminium, colours see above
Spannung Voltage	100 – 240 V
Lichtabgabe Light spread	Optional: Oben / Oben & unten Optional: Up / Up & down
Transformator Transformer	Inklusive Inclusive
Dimmbar Dimmable	Optional www.perfekt-dimmen.de

5,5

10

1,8

16

14



LU 12 - LW 31 A

LEDICUS

WANDLEUCHTE | WALL LUMINAIRE

LU II - LW 03 A

Nicht dimmbar | Non-dimmable

2 x LED à ca. 6,5 W (= 13 kWh/1000 h)
ca. 1340 Lm | ca. 2700 K | > 85 CRI/Ra
> 50.000 Std./hrs.
EEK | EEC: A+

LU II - LW 03 AD

Dimmbar | Dimmable

2 x LED à ca. 6,5 W (= 13 kWh/1000 h)
ca. 1340 Lm | ca. 2700 K | > 85 CRI/Ra
> 50.000 Std./hrs.
EEK | EEC: A+

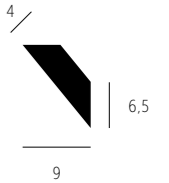

9



16



Armatur Fixture	Aluminium handgebürstet Aluminium handbrushed
Spannung Voltage	100 – 240 V
Lichtabgabe Light spread	Oben Up
Transformator Transformer	Inklusive Inclusive
Dimmbar Dimmable	Optional www.perfekt-dimmen.de



PORTA

WANDLEUCHTE | WALL LUMINAIRE

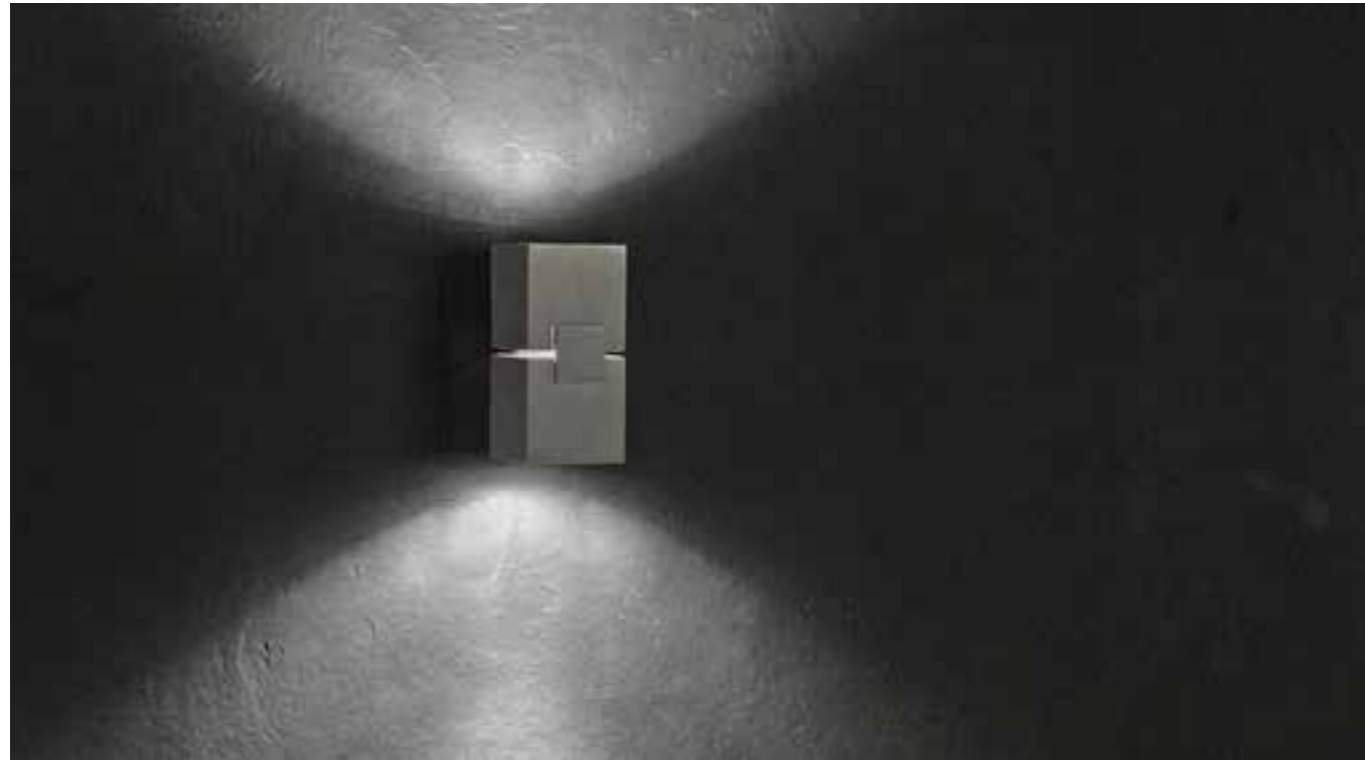

PT 01 - W 166 A

2 x G9 max. 40 W
EEK | EEC: A++-E

10,2



5



2,5

Armatur Fixture	Aluminium handgebürstet Aluminium handbrushed
Spannung Voltage	max. 250 V
Lichtabgabe Light spread	Oben & unten Up & down
Dimmbar Dimmable	Ja - extern Yes - external www.perfekt-dimmen.de



TUBULAR

WANDLEUCHTE | WALL LUMINAIRE



VL 54 - W 137 A

1 x G9 max. 40 W
EEK | EEC: A++-E

8,5



16

6,4

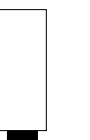

4

Schirm Shade	Mundgeblasenes Glas opal-weiß matt Hand-blown glass opal-white matt
Armatur Fixture	Aluminium handgebürstet Aluminium handbrushed
Spannung Voltage	max. 250 V
Lichtabgabe Light spread	Allseitig All sides
Lichtdiffusor Light diffuser	SG 01 / SG 11 - Siehe Seite 105 See page 105
Dimmbar Dimmable	Ja - extern Yes - external www.perfekt-dimmen.de



WHIZZ

WANDLEUCHE | WALL LUMINAIRE

WH 05 - LW 02 W

2 x LED à ca. 9 W (= 18 kWh/1000 h)
ca. 1500 Lm | ca. 2700 K | > 80 CRI/Ra
> 50.000 Std./hrs.
EEK | EEC: A+

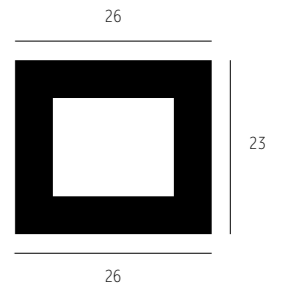

26

23

26

4 x 20

12,5



Armatur Fixture	Aluminium weiß Aluminium white
Spannung Voltage	220 - 250 V
Lichtabgabe Light spread	Indirekt Indirect
Dimmbar Dimmable	Ja - extern Yes - external www.perfekt-dimmen.de

EONA

WANDLEUCHE | WALL LUMINAIRE



EO 01 - LW 04 W

1 x LED à ca. 9 W (= 9 kWh/1000 h)
ca. 750 Lm | ca. 2700 K | > 80 CRI/Ra
> 50.000 Std./hrs.
EEK | EEC: A+

Ø 19

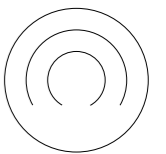

9

Armatur Fixture	Aluminium weiß Aluminium white
Spannung Voltage	220 - 250 V
Lichtabgabe Light spread	Oben & indirekt Up & indirect
Dimmbar Dimmable	Ja - extern Yes - external www.perfekt-dimmen.de

CUBE

WANDLEUCHTE | WALL LUMINAIRE

VL 72 -W 54 A

1-flammig | 1 head
1 x G9 max. 60 W
EEK | EEC: A++-E

VL 72 -W 112 A

2-flammig | 2 head
2 x G9 max. 60 W
EEK | EEC: A++-E

VL 72 -W 113 A

3-flammig | 3 head
3 x G9 max. 60 W
EEK | EEC: A++-E

VL 72 -W 114 A

4-flammig | 4 head
4 x G9 max. 60 W
EEK | EEC: A++-E

VL 72 -W 115 A

5-flammig | 5 head
5 x G9 max. 60 W
EEK | EEC: A++-E

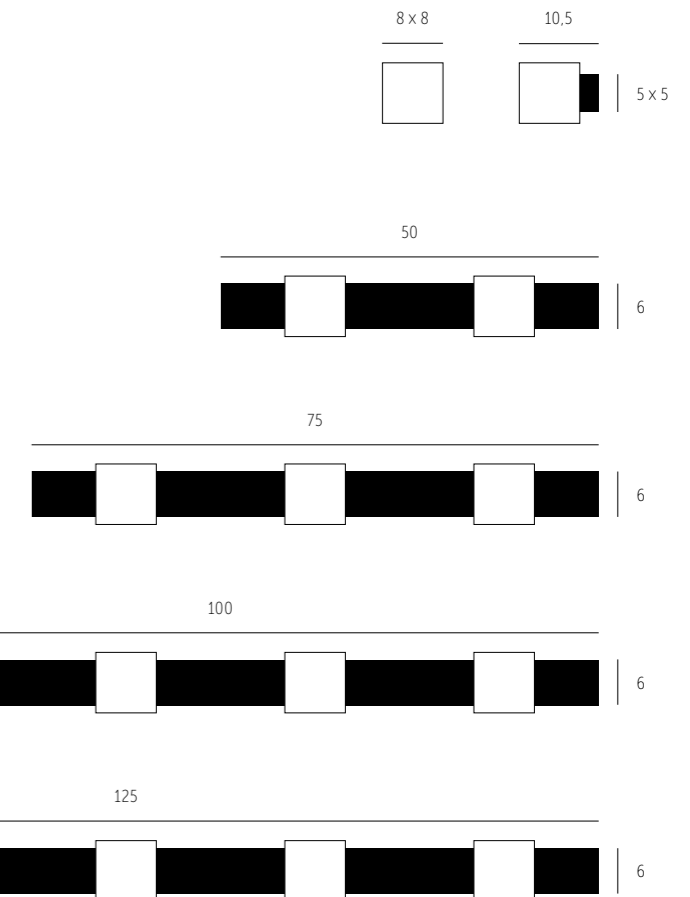

Schirm Shade	Mundgeblasenes Glas opal-weiß matt Hand-blown glass opal-white matt
Armatur Fixture	Aluminium handgebürstet Aluminium handbrushed
Spannung Voltage	max. 250 V
Lichtabgabe Light spread	Allseitig All sides
Lichtdiffusor Light diffuser	SG 01 inklusive SG 01 included
Dimmbar Dimmable	Ja - extern Yes - external www.perfekt-dimmen.de

JACKO

WANDLEUCHE | WALL LUMINAIRE

LA 10 - W 41 A

1 x G9 max. 40 W
EEK | EEC: A++-E

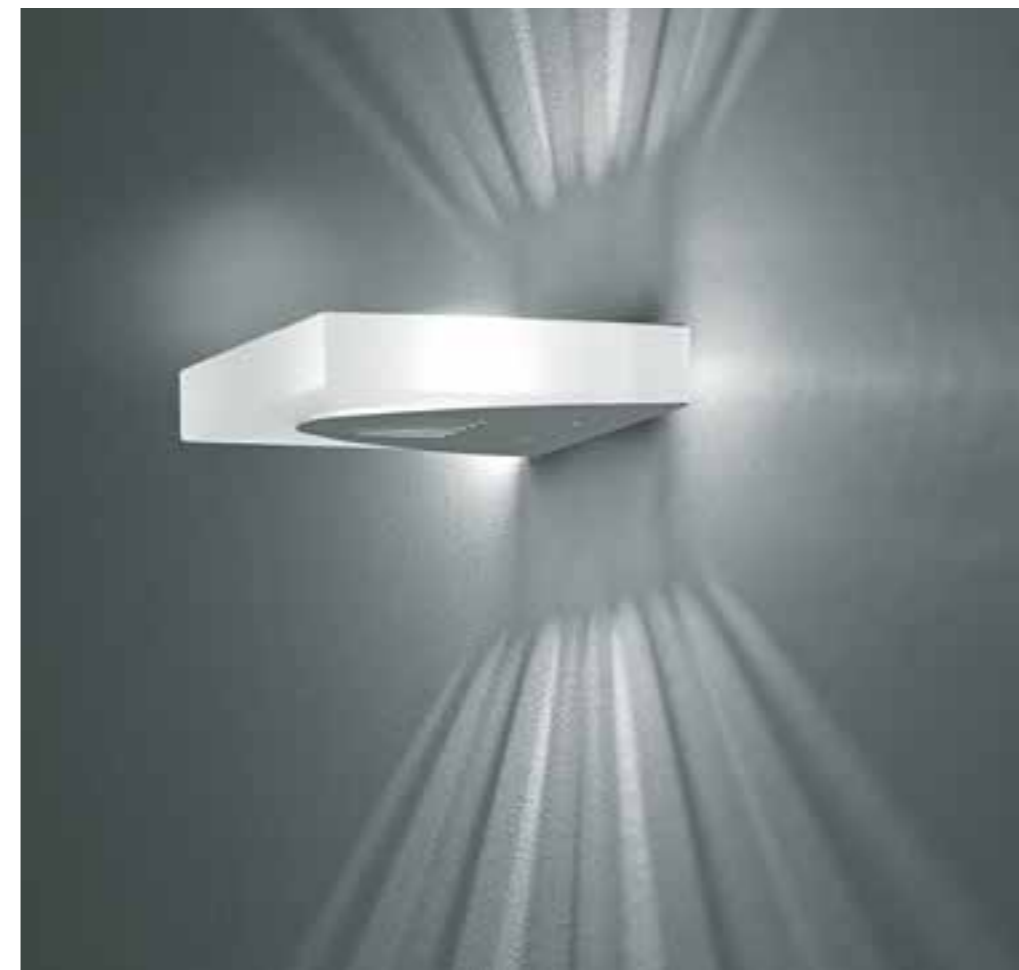
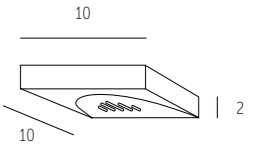

Schirm Shade	Glas extra-klar matt Extra clear glass matt
Armatur Fixture	Aluminium handgebürstet Aluminium handbrushed
Spannung Voltage	max. 250 V
Lichtabgabe Light spread	Allseitig All sides
Dimmbar Dimmable	Ja - extern Yes - external www.perfekt-dimmen.de



RADIUS

WANDLEUCHTE | WALL LUMINAIRE

RA II - W I52 A

1 x G9 max. 40 W
 EEK | EEC: A++-E

RA 3I - LW I53 A

1 x LED à ca. 4 W (= 4 kWh/1000 h)
 ca. 320 Lm | ca. 2700 K | > 80 CRI/Ra
 > 50.000 Std./hrs.
 EEK | EEC: A+

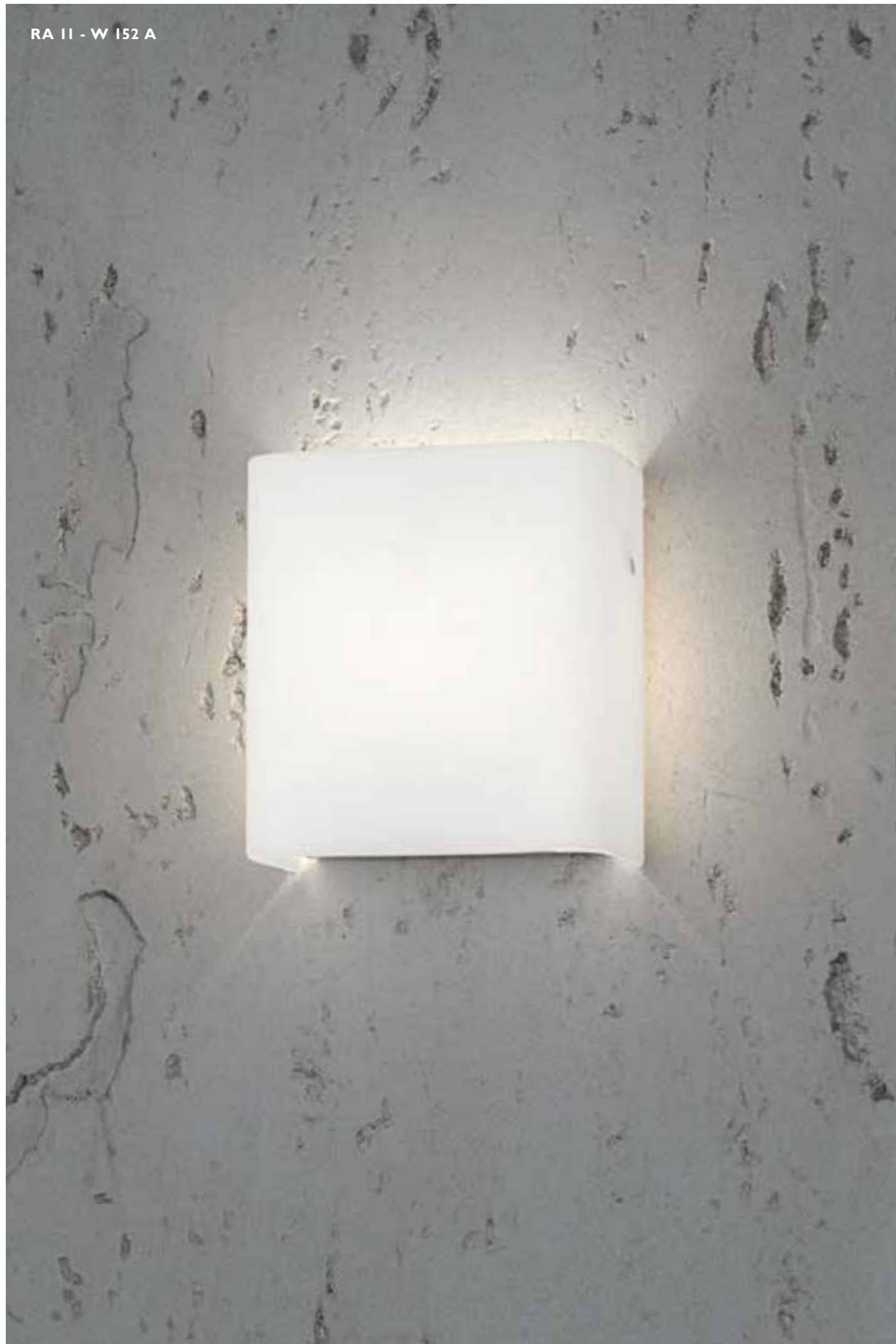
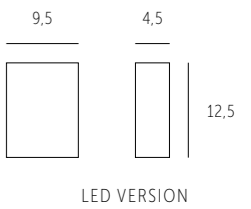
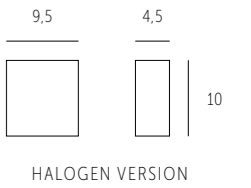

RA 3I - LW I53 A

Schirm Shade	Mundgeblasenes Glas opal-weiß matt Hand-blown glass opal-white matt
Armatur Fixture	Aluminium
Spannung Voltage	LED: 220 - 250 V Halogen: max. 250 V
Lichtabgabe Light spread	Allseitig All sides
Dimmbar Dimmable	Ja - extern Yes - external www.perfekt-dimmen.de



TUBE XL

WANDLEUCHTE | WALL LUMINAIRE



VG 95 - LW 06 A

1 x LED à ca. 9 W (= 9 kWh/1000 h)
ca. 750 Lm | ca. 2700 K | > 80 CRI/Ra
> 50.000 Std./hrs.
EEK | EEC: A+

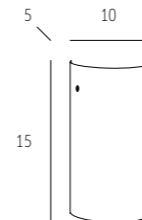

Schirm Shade	Mundgeblasenes Glas opal-weiß matt Hand-blown glass opal-white matt
Armatur Fixture	Aluminium Aluminium
Spannung Voltage	220 - 250 V
Lichtabgabe Light spread	Allseitig All sides
Dimmbar Dimmable	Ja - extern Yes - external www.perfekt-dimmen.de



188 48

TUBO

WANDLEUCHTE | WALL LUMINAIRE



UK 131 - W 131 N

2 x E14 max. 60 W
EEK | EEC: A++-E

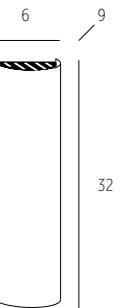

Schirm Shade	Mundgeblasenes Glas opal-weiß matt Hand-blown glass opal-white matt
Armatur Fixture	Nickel matt
Spannung Voltage	max. 250 V
Lichtabgabe Light spread	Allseitig All sides
Dimmbar Dimmable	Ja - extern Yes - external www.perfekt-dimmen.de

WANDLEUCHTEN
Wall Luminaires



DIVIDE

WANDLEUCHTE | WALL LUMINAIRE



DI 21 - W 134 W

Höhe | Height 13 cm

1 x G9 max. 60 W

EEK | EEC: A++-E

DI 31 - W 135 W

Höhe | Height 35 cm

3 x G9 max. 40 W

EEK | EEC: A++-E



Schirm Shade	Mundgeblasenes Glas opal-weiß matt Hand-blown glass opal-white matt
Armatur Fixture	Aluminium weiß Aluminium white
Spannung Voltage	max. 250 V
Lichtabgabe Light spread	Allseitig All sides
Dimmbar Dimmable	Ja - extern Yes - external www.perfekt-dimmen.de



MOVIE

WANDLEUCHTE | WALL LUMINAIRE



UK 71 - W 75 W

1 x E27 max. 105 W

EEK | EEC: A++-E

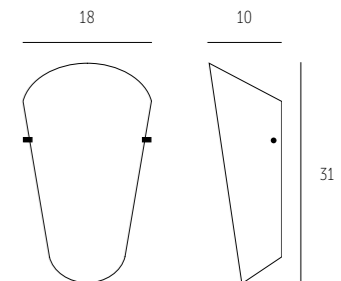

Schirm Shade	Mundgeblasenes Glas opal-weiß matt Hand-blown glass opal-white matt
Armatur Fixture	Chrom Chrome
Spannung Voltage	max. 250 V
Lichtabgabe Light spread	Allseitig All sides
Dimmbar Dimmable	Ja - extern Yes - external www.perfekt-dimmen.de



MOMO

WANDLEUCHTE | WALL LUMINAIRE



MO 24 - W 102 A

1 x G9 max. 75 W
EEK | EEC: A++-E

MO 24 - LW 07 A

1 x LED à ca. 9 W (= 9 kWh/1000 h)
ca. 750 Lm | ca. 2700 K | > 80 CRI/Ra
> 50.000 Std./hrs.
EEK | EEC: A+

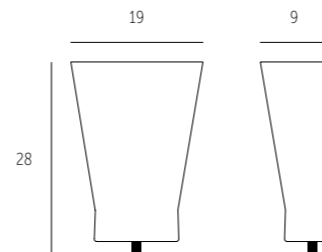

Schirm Shade	Mundgeblasenes Glas opal-weiß matt Hand-blown glass opal-white matt
Armatur Fixture	Aluminium handgebürstet Aluminium handbrushed
Spannung Voltage	LED: 220 – 250 V Halogen: max. 250 V
Lichtabgabe Light spread	Allseitig All sides
Dimmbar Dimmable	Ja – extern Yes – external www.perfekt-dimmen.de



307

180

MESA LONG

WANDLEUCHTE | WALL LUMINAIRE



ME 21 - W 102 A

1 x G9 max. 75 W
EEK | EEC: A++-E

ME 21 - LW 07 A

1 x LED à ca. 9 W (= 9 kWh/1000 h)
ca. 750 Lm | ca. 2700 K | > 80 CRI/Ra
> 50.000 Std./hrs.
EEK | EEC: A+

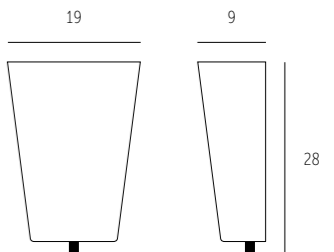

Schirm Shade	Mundgeblasenes Glas opal-weiß matt Hand-blown glass opal-white matt
Armatur Fixture	Aluminium handgebürstet Aluminium handbrushed
Spannung Voltage	LED: 220 – 250 V Halogen: max. 250 V
Lichtabgabe Light spread	Allseitig All sides
Dimmbar Dimmable	Ja – extern Yes – external www.perfekt-dimmen.de

WANDLEUCHTEN
Wall Luminaires



308

174

BALL

WANDLEUCHE | WALL LUMINAIRE



BA 21 - W 39 A

1 x E27 max. 60 W
EEK | EEC: A++-E

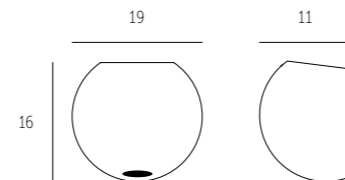

Schirm Shade	Mundgeblasenes Glas opal-weiß matt Hand-blown glass opal-white matt
Armatur Fixture	Aluminium handgebürstet Aluminium handbrushed
Spannung Voltage	max. 250 V
Lichtabgabe Light spread	Allseitig All sides
Dimmbar Dimmable	Ja - extern Yes - external www.perfekt-dimmen.de



BOWL

WANDLEUCHE | WALL LUMINAIRE



BO 64 - W 69 A

2 x E27 max. 60 W
EEK | EEC: A++-E

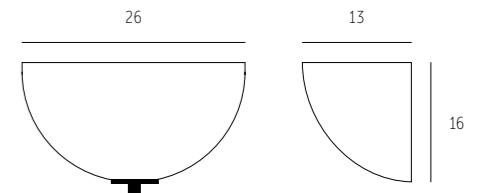

Schirm Shade	Mundgeblasenes Glas opal-weiß matt Hand-blown glass opal-white matt
Armatur Fixture	Aluminium handgebürstet Aluminium handbrushed
Spannung Voltage	max. 250 V
Lichtabgabe Light spread	Allseitig All sides
Dimmbar Dimmable	Ja - extern Yes - external www.perfekt-dimmen.de



PERFETTO

WANDLEUCHE | WALL LUMINAIRE

PE 12 - LW 51 A

1 x LED à ca. 13 W (= 13 kWh/1000 h)
ca. 1250 Lm | ca. 3000 K* | > 90 CRI/Ra
> 50.000 Std./hrs.
EEK | EEC: A+

45



Diffusor | Diffuser Acrylglas satiniert | Satinated acrylic glass

Armatur | Fixture Aluminium satiniert | Aluminium satinated

Spannung | Voltage 220 - 250 V

Lichtabgabe | Light spread Oben & unten | Up & down

Dimmbar | Dimmable Ja - extern | Yes - external | www.perfekt-dimmen.de

* Standard ca. 3000 K - auch mit 2700 K lieferbar | Standard ca. 3000 K - also available with 2700 K

Bestellnummer | Order number: PE 12 - LW 51 A / 27

FOLLOX I

WANDLEUCHE | WALL LUMINAIRE

FO 41 - LW 41 A

45 cm
1 x LED à ca. 13 W (= 13 kWh/1000 h)
ca. 1250 Lm | ca. 3000 K* | > 90 CRI/Ra
> 50.000 Std./hrs.
EEK | EEC: A+

FO 42 - LW 42 A

85 cm
2 x LED à ca. 13 W (= 26 kWh/1000 h)
ca. 2500 Lm | ca. 3000 K* | > 90 CRI/Ra
> 50.000 Std./hrs.
EEK | EEC: A+

FO 43 - LW 43 A

125 cm
3 x LED à ca. 13 W (= 39 kWh/1000 h)
ca. 3750 Lm | ca. 3000 K* | > 90 CRI/Ra
> 50.000 Std./hrs.
EEK | EEC: A+

FO 44 - LW 44 A

167 cm
4 x LED à ca. 13 W (= 52 kWh/1000 h)
ca. 5000 Lm | ca. 3000 K* | > 90 CRI/Ra
> 50.000 Std./hrs.
EEK | EEC: A+

FO 45 - LW 45 A

207 cm
5 x LED à ca. 13 W (= 65 kWh/1000 h)
ca. 6250 Lm | ca. 3000 K* | > 90 CRI/Ra
> 50.000 Std./hrs.
EEK | EEC: A+

FO 46 - LW 46 A

247 cm
6 x LED à ca. 13 W (= 78 kWh/1000 h)
ca. 7500 Lm | ca. 3000 K* | > 90 CRI/Ra
> 50.000 Std./hrs.
EEK | EEC: A+

Diffusor Diffuser	Acrylglas satiniert Satinated acrylic glass
Armatur Fixture	Aluminium handgebürstet Aluminium handbrushed
Spannung Voltage	220 - 250 V
Lichtabgabe Light spread	Oben oder Unten (je nach Anbringung) Up or down (depending on installation)
Dimmbar Dimmable	Ja - extern Yes - external www.perfekt-dimmen.de

* Standard ca. 3000 K - auch mit 2700 K lieferbar | Standard ca. 3000 K - also available with 2700 K

Bestellnummer | Order number: FO 4_ - LW 4_ A / 27

FOLLOX I wird auch als Modulsystem mit unbegrenzten Möglichkeiten angeboten - Siehe Seiten 70 - 93 in diesem Katalog.
FOLLOX I is also available as a modular system with unlimited possibilities. Please see pages 70 - 93 in this catalogue.

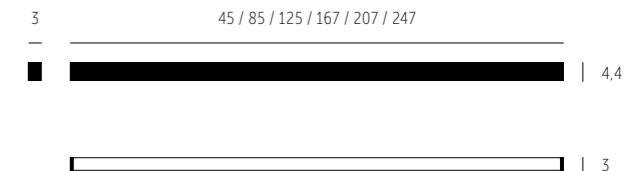

WANDABSTANDSPROFILE WALL DISTANCE PROFILE



ZWK - LW 41 A
45 x 2,5 x 2,5 cm

ZWK - LW 42 A
85 x 2,5 x 2,5 cm

ZWK - LW 43 A
125 x 2,5 x 2,5 cm

ZWK - LW 44 A
167 x 2,5 x 2,5 cm

ZWK - LW 45 A
207 x 2,5 x 2,5 cm

ZWK - LW 46 A
247 x 2,5 x 2,5 cm

FOLLOX 3S

WANDLEUCHE | WALL LUMINAIRE

FO 31 - LD 31 A

45 cm
1 x LED à ca. 13 W (= 13 kWh/1000 h)
ca. 1250 Lm | ca. 3000 K* | > 90 CRI/Ra
> 50.000 Std./hrs.
EEK | EEC: A+

FO 32 - LD 32 A

85 cm
2 x LED à ca. 13 W (= 26 kWh/1000 h)
ca. 2500 Lm | ca. 3000 K* | > 90 CRI/Ra
> 50.000 Std./hrs.
EEK | EEC: A+

FO 33 - LD 33 A

125 cm
3 x LED à ca. 13 W (= 39 kWh/1000 h)
ca. 3750 Lm | ca. 3000 K* | > 90 CRI/Ra
> 50.000 Std./hrs.
EEK | EEC: A+

FO 34 - LD 34 A

167 cm
4 x LED à ca. 13 W (= 52 kWh/1000 h)
ca. 5000 Lm | ca. 3000 K* | > 90 CRI/Ra
> 50.000 Std./hrs.
EEK | EEC: A+

FO 35 - LD 35 A

207 cm
5 x LED à ca. 13 W (= 65 kWh/1000 h)
ca. 6250 Lm | ca. 3000 K* | > 90 CRI/Ra
> 50.000 Std./hrs.
EEK | EEC: A+

FO 36 - LD 36 A

247 cm
6 x LED à ca. 13 W (= 78 kWh/1000 h)
ca. 7500 Lm | ca. 3000 K* | > 90 CRI/Ra
> 50.000 Std./hrs.
EEK | EEC: A+

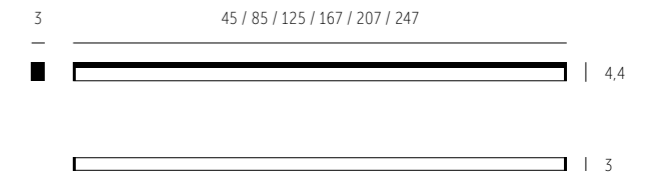

Diffusor Diffuser	Acrylglas satiniert Satinated acrylic glass
Armatur Fixture	Aluminium eloxiert Aluminium anodized
Spannung Voltage	220 - 250 V
Lichtabgabe Light spread	Dreiseitig Three sides
Dimmbar Dimmable	Ja - extern Yes - external www.perfekt-dimmen.de

* Standard ca. 3000 K - auch mit 2700 K lieferbar | Standard ca. 3000 K - also available with 2700 K

Bestellnummer | Order number: FO 3_ - LD 3_ A / 27

FOLLOX 3S wird auch als Modulsystem mit unbegrenzten Möglichkeiten angeboten - Siehe Seiten 70 - 93 in diesem Katalog.
FOLLOX 3S is also available as a modular system with unlimited possibilities. Please see pages 70 - 93 in this catalogue.

AREOLA

WANDLEUCHE | WALL LUMINAIRE

AO 25 - LW 50 C

LED à ca. 10 W (= 10 kWh/1000 h)
ca. 850 Lm | ca. 2900 K | > 85 CRI/Ra
> 50.000 Std./hrs.
EEK | EEC: A+

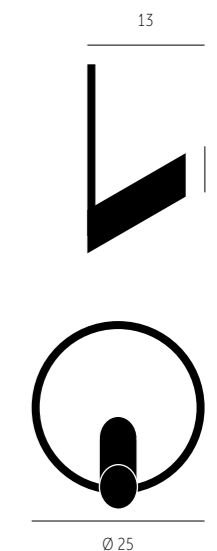

Auch als Deckenleuchte einsetzbar
Also mountable as ceiling luminaire

Armatur Fixture	Aluminium chrom Aluminium chrome
Spannung Voltage	220 - 240 V
Lichtabgabe Light spread	Direkt & indirekt Direct & indirect
Transformator Transformer	Inklusive Included
Dimmbar Dimmable	Nicht dimmbar Non-dimmable



ANACONDA

WANDLEUCHTE | WALL LUMINAIRE



UW 31 - W 12 N

1 x G9 max. 40 W
EEK | EEC: A++-E

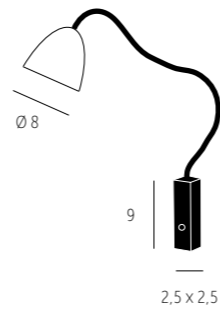

Flexarm 50 cm
Flexible arm 50 cm

Schirm Shade	Mundgeblasenes Glas opal-weiß matt Hand-blown glass opal-white matt
Armatur Fixture	Nickel matt Matt nickel
Spannung Voltage	max. 250 V
Lichtabgabe Light spread	Gerichtet Directional
Dimmbar Dimmable	Ja - extern Yes - external www.perfekt-dimmen.de



LIGHTPOINT

WANDLEUCHTE | WALL LUMINAIRE



VG 31 -W 18 A

1 x G9 max. 25 W
EEK | EEC: A++-E

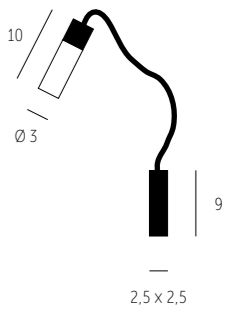

Schirm Shade	Glas satiniert Satinated glass
Armatur Fixture	Aluminium handgebürstet Aluminium handbrushed
Spannung Voltage	max. 250 V
Lichtabgabe Light spread	Gerichtet Directional
Dimmbar Dimmable	Ja - extern Yes - external www.perfekt-dimmen.de





**STEH- &
TISCHLEUCHTEN**
FLOOR & TABLE LUMINAIRES

ALEVE

STEHLEUCHE | FLOOR LUMINAIRE

NEU
NEW



AE 62 - S 79 K

ALUMINIUM



Aluminium handgebürstet
Aluminium handbrushed



Anthrazit pulverbeschichtet
Anthracite powder-coated



Klarglas | Stoff weiß
Clear glass | Fabric white

AE 52 - S 79 A
Ohne Dimmer | Without dimmer

AE 52 - S 79 AD
Mit Dimmer | With dimmer



Klarglas | Stoff anthrazit
Clear glass | Fabric anthracite

AE 54 - S 79 A
Ohne Dimmer | Without dimmer

AE 54 - S 79 AD
Mit Dimmer | With dimmer



Rauchglas | Stoff weiß
Smoked glass | Fabric white

AE 62 - S 79 A
Ohne Dimmer | Without dimmer

AE 62 - S 79 AD
Mit Dimmer | With dimmer



Rauchglas | Stoff anthrazit
Smoked glass | Fabric anthracite

AE 64 - S 79 A
Ohne Dimmer | Without dimmer

AE 64 - S 79 AD
Mit Dimmer | With dimmer

AE 52 - S 79 K
Ohne Dimmer | Without dimmer

AE 52 - S 79 KD
Mit Dimmer | With dimmer

AE 54 - S 79 K
Ohne Dimmer | Without dimmer

AE 54 - S 79 KD
Mit Dimmer | With dimmer

AE 62 - S 79 K
Ohne Dimmer | Without dimmer

AE 62 - S 79 KD
Mit Dimmer | With dimmer

AE 64 - S 79 K
Ohne Dimmer | Without dimmer

AE 64 - S 79 KD
Mit Dimmer | With dimmer

1 x E27 max. 75 W
EEK | EEC: A++-D

Schirm Shade	Mundgeblasenes Glas, Farben siehe oben Handblown glass, colours see above
Armatur Fixture	Aluminium handgebürstet / Anthrazit pulverbeschichtet Aluminium handbrushed / Anthracite powder-coated
Spannung Voltage	max. 250 V
Lichtabgabe Light spread	Oben / unten direkt & allseitig gestreut Direct up / down & all sides diffuse
Empfehlung: Betrieb mit LED-Lampen Recommendation: Operation with LED bulbs	

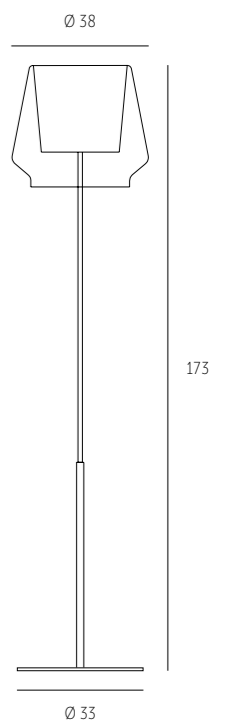

ALEVE

TISCHLEUCHE | TABLE LUMINAIRE

NEU
NEW



AE 14 - T 78 KD



Klarglas | Stoff weiß
Clear glass | Fabric white



Klarglas | Stoff anthrazit
Clear glass | Fabric anthracite



Rauchglas | Stoff weiß
Smoked glass | Fabric white



Rauchglas | Stoff anthrazit
Smoked glass | Fabric anthracite

ALUMINIUM



Aluminium handgebürstet
Aluminium handbrushed

AE 12 - T 78 A
Ohne Dimmer | Without dimmer

AE 12 - T 78 AD
Mit Dimmer | With dimmer

AE 14 - T 78 A
Ohne Dimmer | Without dimmer

AE 14 - T 78 AD
Mit Dimmer | With dimmer

AE 22 - T 78 A
Ohne Dimmer | Without dimmer

AE 22 - T 78 AD
Mit Dimmer | With dimmer

AE 24 - T 78 A
Ohne Dimmer | Without dimmer

AE 24 - T 78 AD
Mit Dimmer | With dimmer



Anthrazit pulverbeschichtet
Anthracite powder-coated

AE 12 - T 78 K
Ohne Dimmer | Without dimmer

AE 12 - T 78 KD
Mit Dimmer | With dimmer

AE 14 - T 78 K
Ohne Dimmer | Without dimmer

AE 14 - T 78 KD
Mit Dimmer | With dimmer

AE 22 - T 78 K
Ohne Dimmer | Without dimmer

AE 22 - T 78 KD
Mit Dimmer | With dimmer

AE 24 - T 78 K
Ohne Dimmer | Without dimmer

AE 24 - T 78 KD
Mit Dimmer | With dimmer

1 x E27 max. 60 W
EEK | EEC: A++-D



Schirm Shade	Mundgeblasenes Glas, Farben siehe oben Handblown glass, colours see above
Armatur Fixture	Aluminium handgebürstet / Anthrazit pulverbeschichtet Aluminium handbrushed / Anthracite powder-coated
Spannung Voltage	max. 250 V
Lichtabgabe Light spread	Oben / unten direkt & allseitig gestreut Direct up / down & all sides diffuse
Empfehlung: Betrieb mit LED-Lampen Recommendation: Operation with LED bulbs	

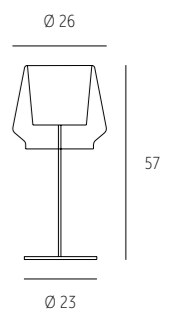

STEH- & TISCHLEUCHTEN
Floor & Table Luminaires



270

120

24



FLUTE

STEHLEUCHE | FLOOR LUMINAIRE

FL 01 - S 192 A

Runder Fuß | Round base
Ø 37 cm

FL 01 - S 191 A

Quadratischer Fuß | Square base
40 x 40 cm

Glaskörper | Glass body:

1 x G9 Halopin max. 48 W &
4 x G9 Halopin max. 60 W

Deckenfluter |

Flood light:

1 x E27 Halostar max. 230 W
EEK | EEC: A++-E

Repräsentatives Lichtobjekt.

Mundgeblasener, 120 cm hoher Leuchtschirm. Fünf Leuchtmittel im Glaskörper und Deckenfluter getrennt dimmbar. Extrem schwerer Standfuß, wahlweise rund mit runder Säule oder quadratisch mit Vierkantsäule.

Prestigious lighting object.

120 cm high, hand blown glass shade. Five lamps in luminaire body and flood light separately dimmable. Extra heavy-weight base, either round with a round shaft or square with a square shaft.

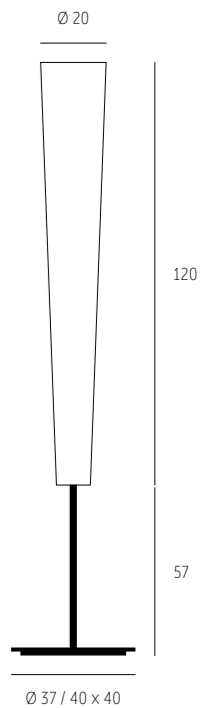

Schirm Shade	Mundgeblasenes Glas opal-weiß matt Hand-blown glass opal-white matt
Armatur Fixture	Aluminium handgebürstet Aluminium handbrushed
Spannung Voltage	220 - 250 V
Lichtabgabe Light spread	Flutlicht & allseitig Floodlight & all sides

Zuleitung mit Dimmer
Supply cable with dimmer

FL 01 - S 191 A

FOLLOX

STEHLEUCHTE | FLOOR LUMINAIRE

NEU
NEW

VERSION 3000 K
MIT DIMMER | WITH DIMMER

FO 43 - LS 30 A

Aluminium handgebürstet
Aluminium handbrushed

FO 43 - LS 30 S

Aluminium schwarz-matt
Aluminium black matt

FO 43 - LS 30 W

Aluminium weiß-matt
Aluminium white matt

3 x LED à ca. 13 W (= 39 kWh/1000 h)
ca. 3750 Lm | ca. 3000 K | > 90 CRI/Ra
> 50.000 Std./hrs.
EEK | EEC: A+

VERSION 2700 K
MIT DIMMER | WITH DIMMER

FO 43 - LS 30 A-27

Aluminium handgebürstet
Aluminium handbrushed

FO 43 - LS 30 S-27

Aluminium schwarz-matt
Aluminium black matt

FO 43 - LS 30 W-27

Aluminium weiß-matt
Aluminium white matt

3 x LED à ca. 13 W (= 39 kWh/1000 h)
ca. 3750 Lm | ca. 2700 K | > 90 CRI/Ra
> 50.000 Std./hrs.
EEK | EEC: A+

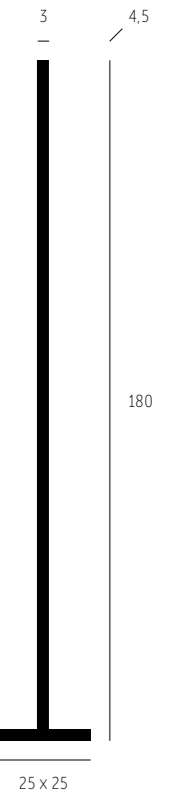

FO 43 - LS 30 S

Armatür Fixture	Aluminium, Farben siehe oben Aluminium, colours see above
Spannung Voltage	220 – 250 V
Lichtabgabe Light spread	Indirekt Indirect
Dimmbar Dimmable	Ja – Dimmer enthalten Yes – dimmer included

FOLLOX I wird auch als Modulsystem mit unbegrenzten Möglichkeiten angeboten – Siehe Seiten 70 – 93 in diesem Katalog.
FOLLOX I is also available as a modular system with unlimited possibilities. Please see pages 70 – 93 in this catalogue.

CLAVIO

STEHLEUCHE | FLOOR LUMINAIRE

NEU
NEW

SCHIRM CRÈME WEISS
SHADE CREAM WHITE

LV 11 - S 155 K

Eisen anthrazit pulverbeschichtet
Iron anthracite powder-coated

SCHIRM ANTHRAZIT
SHADE ANTHRACITE

LV 12 - S 155 K

Eisen anthrazit pulverbeschichtet
Iron anthracite powder-coated

LV 11 - S 155 KD

Eisen anthrazit pulverbeschichtet
Iron anthracite powder-coated

Mit Dimmer | With dimmer

1 x E27 max. 40 W

EEK | EEC: A++-D

LV 12 - S 155 KD

Eisen anthrazit pulverbeschichtet
Iron anthracite powder-coated

Mit Dimmer | With dimmer

1 x E27 max. 40 W

EEK | EEC: A++-D

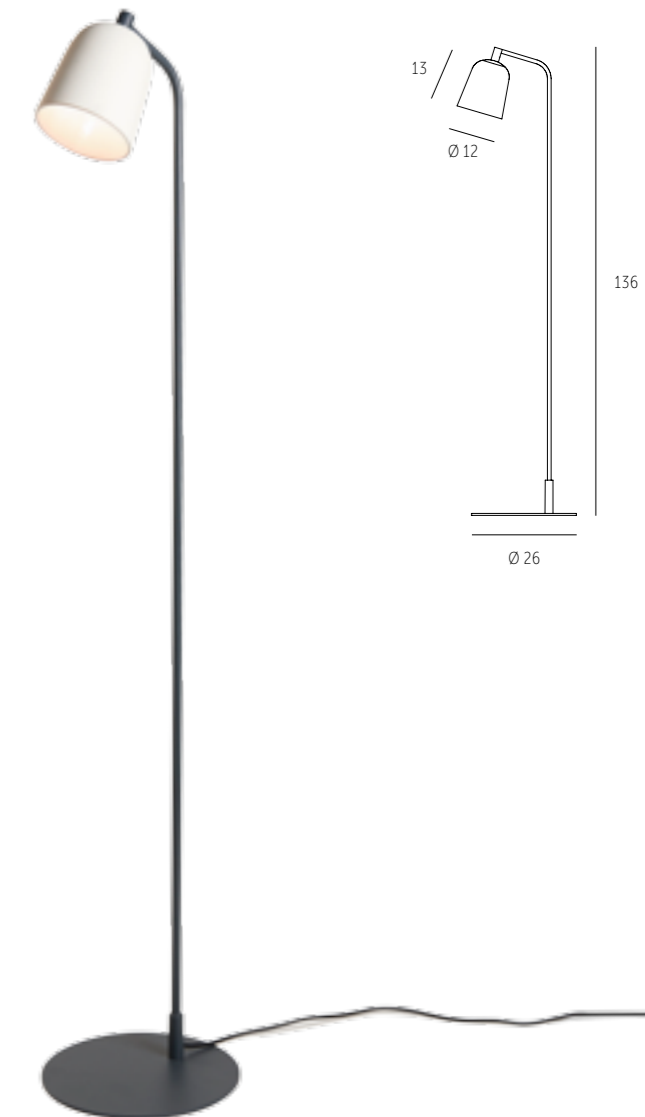

Schirm Shade	Keramik Lava crème weiß / anthrazit Ceramic lava cream white / anthracite
Armatür Fixture	Eisen anthrazit pulverbeschichtet Iron anthracite powder-coated
Spannung Voltage	max. 250 V
Lichtabgabe Light spread	Direkt Direct
Dimmbar Dimmable	Allseitig All sides

Empfehlung: Betrieb mit LED-Lampen | Recommendation: Operation with LED bulbs



LV 12 - S 155 S

CLAVIO

TISCHLEUCHE | TABLE LUMINAIRE

NEU
NEW

SCHIRM CRÈME WEISS
SHADE CREAM WHITE

LV 11 - T I56 K

Eisen anthrazit pulverbeschichtet
Iron anthracite powder-coated

SCHIRM ANTHRAZIT
SHADE ANTHRACITE

LV 12 - T I56 K

Eisen anthrazit pulverbeschichtet
Iron anthracite powder-coated

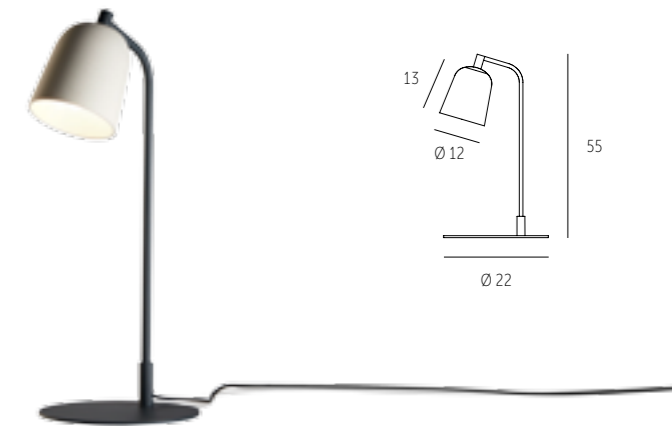

LV 11 - T I56 KD

Eisen anthrazit pulverbeschichtet
Iron anthracite powder-coated
Mit Dimmer | With dimmer

1 x E27 max. 40 W
EEK | EEC: A++-D

LV 12 - T I56 KD

Eisen anthrazit pulverbeschichtet
Iron anthracite powder-coated
Mit Dimmer | With dimmer

1 x E27 max. 40 W
EEK | EEC: A++-D



Schirm | Shade Keramik Lava crème weiß / anthrazit | Ceramic lava cream white / anthracite

Armatur | Fixture Eisen anthrazit pulverbeschichtet
Iron anthracite powder-coated

Spannung | Voltage max. 250 V

Lichtabgabe | Light spread Direkt | Direct

Dimmbar | Dimmable Allseitig | All sides

Empfehlung: Betrieb mit LED-Lampen | Recommendation: Operation with LED bulbs



LV 12 - T I56 KD

TUBUS-S

STEHLEUCHE | FLOOR LUMINAIRE

NEU
NEW

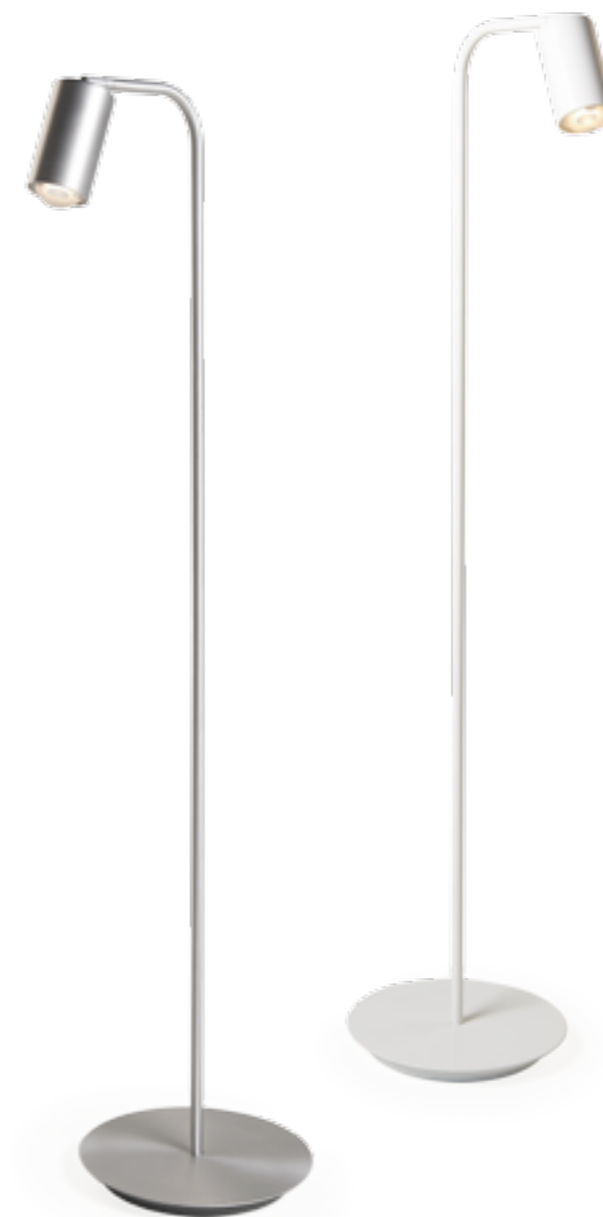

TU 15 - LS 03 AD

Aluminium handgebürstet
Aluminium handbrushed

TU 15 - LS 03 SD

Aluminium schwarz-matt
Aluminium black matt

TU 15 - LS 03 WD

Aluminium weiß-matt
Aluminium white matt

1 x LED à ca. 6 W (= 6 kWh/1000 h)
ca. 400 Lm | ca. 2700 K | > 85 CRI/Ra
> 50.000 Std./hrs.
EEK | EEC: A+

Integrierter Sensordimmer
Integrated sensor dimmer

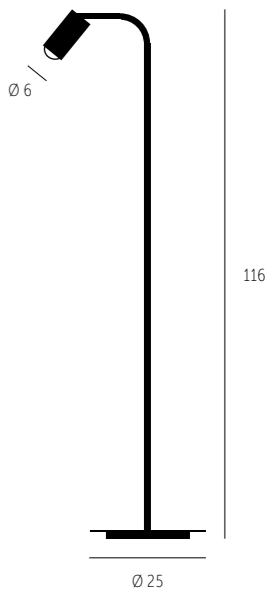

Berührungslose Sensordimmung: Die Steuerung der Lichthelligkeit erfolgt durch Auf- und Abbewegung der Hand.

Touchless sensor dimming: Brightness is controlled through an up- and down movement of the hand.

Armatuur Fixture	Farben siehe oben Colours see above
Spannung Voltage	100 – 240 V
Lichtabgabe Light spread	Unten Down
Transformator Transformer	Inklusive Included
Dimmbar Dimmable	Ja – integrierter Sensordimmer Yes – integrated sensor dimmer

TU 15 - LS 03 SD

LEDIOS

STEH- & TISCHLEUCHE | FLOOR & TABLE LUMINAIRE

LE 02 - LS 01 AD

1 x LED à ca. 4 W (= 4 kWh/1000 h)
ca. 285 Lm | ca. 2700 K | > 85 CRI/Ra
> 50.000 Std./hrs.
EEK | EEC: A+

Integrierter Druckdimmer
Integrated push dimmer

LE 02 - LT 01 AD

1 x LED à ca. 4 W (= 4 kWh/1000 h)
ca. 285 Lm | ca. 2700 K | > 85 CRI/Ra
> 50.000 Std./hrs.
EEK | EEC: A+

Integrierter Druckdimmer
Integrated push dimmer

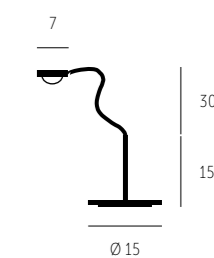
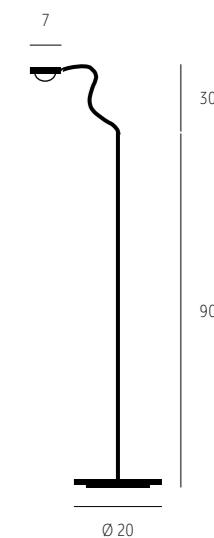

Armatur Fixture	Aluminium handgebürstet Aluminium handbrushed
Spannung Voltage	100 – 240 V
Lichtabgabe Light spread	Gerichtet Directional
Transformator Transformer	Inklusive Inclusive
Dimmbar Dimmable	Ja – integrierter Druckdimmer Yes – integrated push dimmer

LE 02 - LS 01 AD



EO 03 - LS 03 WR

EONA

STEHLEUCHE | FLOOR LUMINAIRE

EO 03 - LS 03 WR

Kabel rot | Cable red

1 x LED à ca. 17 W (= 17 kWh/1000 h)
ca. 1250 Lm | ca. 2700 K | > 80 CRI/Ra
> 50.000 Std./hrs.
EEK | EEC: A+

Mit Dimmer | With dimmer

EO 03 - LS 03 WW

Kabel weiß | Cable white

1 x LED à ca. 17 W (= 17 kWh/1000 h)
ca. 1250 Lm | ca. 2700 K | > 80 CRI/Ra
> 50.000 Std./hrs.
EEK | EEC: A+

Mit Dimmer | With dimmer

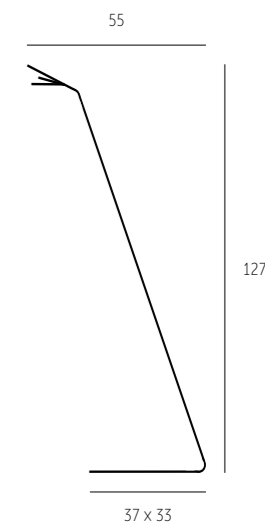

Gefertigt aus einem Stück Aluminium schwingt die Stehleuchte EONA bei Berührung leicht nach. Die Standfestigkeit der Stehleuchte ist dadurch nicht beeinträchtigt.

Made from a single piece of aluminium the floor lamp swings for a while after touching. The stability of the floor lamp is not affected.

Armatur Fixture	Aluminium weiß White aluminium
Spannung Voltage	220 - 250 V
Lichtabgabe Light spread	Unten Down
Dimmbar Dimmable	Ja - Dimmer inklusive Yes - dimmer included



EO 02 - LT 05 WW

EONA

TISCHLEUCHE | TABLE LUMINAIRE

EO 02 - LT 05 WR

Kabel rot | Cable red

1 x LED à ca. 17 W (= 17 kWh/1000 h)
ca. 1250 Lm | ca. 2700 K | > 80 CRI/Ra
> 50.000 Std./hrs.
EEK | EEC: A+

Mit Dimmer | With dimmer

EO 02 - LT 05 WW

Kabel weiß | Cable white

1 x LED à ca. 17 W (= 17 kWh/1000 h)
ca. 1250 Lm | ca. 2700 K | > 80 CRI/Ra
> 50.000 Std./hrs.
EEK | EEC: A+

Mit Dimmer | With dimmer

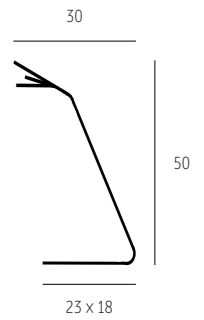

Armatur Fixture	Aluminium weiß White aluminium
Spannung Voltage	220 - 250 V
Lichtabgabe Light spread	Unten Down
Dimmbar Dimmable	Ja - Dimmer inklusive Yes - dimmer included



MUREA

STEH- & TISCHLEUCHTE | FLOOR & TABLE LUMINAIRE



STEHLEUCHTE
FLOOR LUMINAIRE

MU 01 - S 177 A

1 x E27 max. 75 W
EEK | EEC: A++-E

MU 01 - S 177 AD

Mit Dimmer | With dimmer

TISCHLEUCHTE
TABLE LUMINAIRE

MU 01 - T 172 A

1 x E27 max. 75 W
EEK | EEC: A++-E

MU 01 - T 172 AD



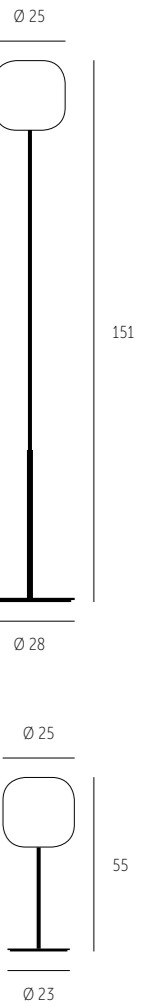

Mit Dimmer | With dimmer



Schirm Shade	Mundgeblasenes Glas opal-weiß matt Hand-blown glass opal-white matt
Armatur Fixture	Aluminium handgebürstet Aluminium handbrushed
Spannung Voltage	max. 250 V
Lichtabgabe Light spread	Allseitig All sides
Dimmbar Dimmable	Dimmer optional Dimmer optional

AIH

STEHLEUCHTE | FLOOR LUMINAIRE

SCHIRM SHADE	OHNE DIMMER WITHOUT DIMMER	MIT DIMMER WITH DIMMER
	2 x E27 max. 75 W EEK EEC: A++-E Weiß glänzend Glossy White AI 31 - S 172 A	2 x E27 max. 75 W EEK EEC: A++-E AI 31 - S 172 AD
	Crème glänzend Glossy Cream AI 37 - S 172 A	AI 37 - S 172 AD
	Weiß matt White matt AI 11 - S 172 A	AI 11 - S 172 AD
	Crème matt Cream matt AI 17 - S 172 A	AI 17 - S 172 AD

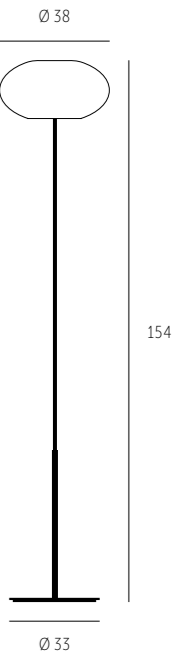





AI 31 - S 172 AD

Schirm Shade	Mundgeblasenes Glas, Farben siehe oben Handblown glass, colours see above
Armatur Fixture	Aluminium handgebürstet Aluminium handbrushed
Spannung Voltage	max. 250 V
Lichtabgabe Light spread	Allseitig All sides
Dimmbar Dimmable	Dimmer optional Dimmer optional

AIH

TISCHLEUCHE | TABLE LUMINAIRE

SCHIRM SHADE	Ø 19 CM	Ø 28 CM
	1 x G9 max. 40 W EEK EEC: A++-E	1 x E27 max. 75 W EEK EEC: A++-E
	Weiß glänzend Glossy White AI 41 - T 171 A	AI 21 - T 172 A
	Crème glänzend Glossy Cream AI 47 - T 171 A	AI 27 - T 172 A
	Weiß matt White matt AI 51 - T 171 A	AI 01 - T 172 A
	Crème matt Cream matt AI 57 - T 171 A	AI 07 - T 172 A
	MIT DIMMER WITH DIMMER	
	AI ... - T 171 AD	AI ... - T 172 AD



Schirm Shade	Mundgeblasenes Glas, Farben siehe oben Handblown glass, colours see above
Armatur Fixture	Aluminium handgebürstet Aluminium handbrushed
Spannung Voltage	max. 250 V
Lichtabgabe Light spread	Allseitig All sides
Dimmbar Dimmable	Dimmer optional Dimmer optional

AI 41 - T 171 A
AI 27 - T 172 A



BA II - T 159 A
BA II - T 59 A

BALL

STEH- & TISCHLEUCHTE | FLOOR & TABLE LUMINAIRE

TISCHLEUCHTE 49 CM
TABLE LUMINAIRE 49 CM

BA II - T 59 A

2 x G9 max. 40 W
EEK | EEC: A++-E

BA II - T 59 AD

Mit Dimmer | With dimmer

TISCHLEUCHTE 20 CM
TABLE LUMINAIRE 20 CM

BA II - T 159 A

2 x G9 max. 40 W
EEK | EEC: A++-E

BA II - T 159 AD

Mit Dimmer | With dimmer

STEHLEUCHTE
FLOOR LUMINAIRE

BA II - S 117 A

2 x G9 max. 40 W
EEK | EEC: A++-E

BA II - S 117 AD

Mit Dimmer | With dimmer

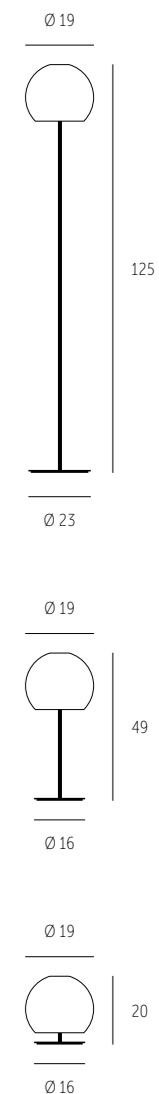

Schirm Shade	Mundgeblasenes Glas, Farben siehe oben Handblown glass, colours see above
Armatur Fixture	Aluminium handgebürstet Aluminium handbrushed
Spannung Voltage	max. 250 V
Lichtabgabe Light spread	Allseitig All sides
Dimmbar Dimmable	Dimmer optional Dimmer optional

BELL

STEH- & TISCHLEUCHTE | FLOOR & TABLE LUMINAIRE

STEHLEUCHTE
FLOOR LUMINAIRE

BE 91 - S 236 A

Glas weiß | White glass

BE 97 - S 236 A

Glas weiß-sand-weiß | White-sand-white glass

BE 91 - S 236 AD

Glas weiß | White glass

Mit Dimmer | With dimmer

BE 97 - S 236 AD

Glas weiß-sand-weiß | White-sand-white glass

Mit Dimmer | With dimmer

2 x E27 max. 60 W

EEK | EEC: A++-E

TISCHLEUCHTE
TABLE LUMINAIRE

BE 81 - T 236 A

Glas weiß | White glass

BE 87 - T 236 A

Glas weiß-sand-weiß | White-sand-white glass

BE 81 - T 236 AD

Glas weiß | White glass

Mit Dimmer | With dimmer

BE 87 - T 236 AD

Glas weiß-sand-weiß | White-sand-white glass

Mit Dimmer | With dimmer

2 x G9 max. 60 W

EEK | EEC: A++-E

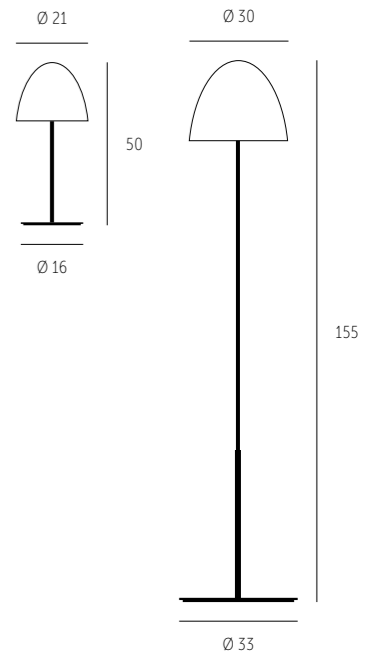

Licht aus | Light off



Licht an | Light on

Das farbige Glas weiß-sand-weiß ist außen und innen von weißen Farbschichten umschlossen. Die warme Farbe scheint nur bei eingeschaltetem Licht durch.

The colour glass white-sand-white has a layer of white glass on the outside and on the inside and has a sand-coloured core. The warm tone is only visible when light is on.

Schirm | Shade

Farben siehe oben | Colours see above

Armatur | Fixture

Aluminium handgebürstet | Aluminium handbrushed

Spannung | Voltage

max. 250 V

Lichtabgabe | Light spread

Allseitig | All sides

Dimmbar | Dimmable

Dimmer optional | Dimmer optional

BOWL

STEH- & TISCHLEUCHTE | FLOOR & TABLE LUMINAIRE

STEHLEUCHTE
FLOOR LUMINAIRE

BO 65 - S 172 A

2 x E27 max. 75 W
EEK | EEC: A++-E

BO 65 - S 172 AD

Mit Dimmer | With dimmer

TISCHLEUCHTE 49 CM
TABLE LUMINAIRE 49 CM

BO 63 - T 68 A

2 x G9 max. 60 W
EEK | EEC: A++-E

BO 63 - T 68 AD

Mit Dimmer | With dimmer

TISCHLEUCHTE 37 CM
TABLE LUMINAIRE 37 CM

BO 61 - T 67 A

2 x G9 max. 40 W
EEK | EEC: A++-E

BO 61 - T 67 AD

Mit Dimmer | With dimmer

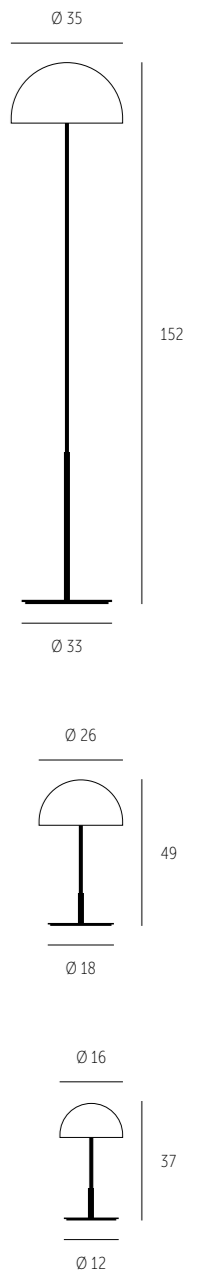

Schirm Shade	Glas weiß-matt Glass white-matt
Armatur Fixture	Aluminium handgebürstet Aluminium handbrushed
Spannung Voltage	max. 250 V
Lichtabgabe Light spread	Allseitig All sides
Dimmbar Dimmable	Dimmer optional Dimmer optional



MD 82 - T 131

CONO

STEH- & TISCHLEUCHTE | FLOOR & TABLE LUMINAIRE

STEHLEUCHTE
FLOOR LUMINAIRE

MD 92 - S 118 A

1 x E27 max. 105 W
EEK | EEC: A++-E

MD 92 - S 118 AD

Mit Dimmer | With dimmer

TISCHLEUCHTE 49 CM
TABLE LUMINAIRE 49 CM

MD 82 - T 131 A

2 x G9 max. 40 W
EEK | EEC: A++-E

MD 82 - T 131 AD

Mit Dimmer | With dimmer

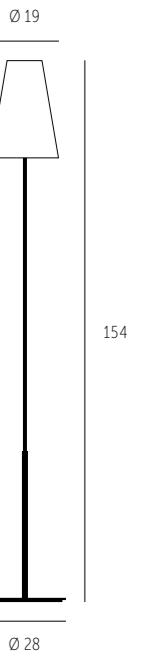

Schirm Shade	Mundgeblasenes Glas opal-weiß matt Hand-blown glass opal-white matt
Armatur Fixture	Aluminium handgebürstet Aluminium handbrushed
Spannung Voltage	max. 250 V
Lichtabgabe Light spread	Allseitig All sides
Dimmbar Dimmable	Dimmer optional Dimmer optional



MOMO

STEHLEUCHE | FLOOR LUMINAIRE

MO 22 - S I66 A

1 x E27 max. 230 W
EEK | EEC: A++-E

MO 22 - S I66 AD

Mit Dimmer | With dimmer

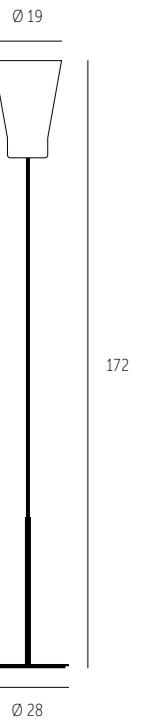

Schirm Shade	Mundgeblasenes Glas opal-weiß matt Hand-blown glass opal-white matt
Armatur Fixture	Aluminium handgebürstet Aluminium handbrushed
Spannung Voltage	max. 250 V
Lichtabgabe Light spread	Allseitig All sides
Dimmbar Dimmable	Dimmer optional Dimmer optional

MESA LONG

TISCHLEUCHE | TABLE LUMINAIRE



ME II - T 133 A

1 x E27 max. 105 W
EEK | EEC: A++-E

ME II - T 133 AD

Mit Dimmer | With dimmer

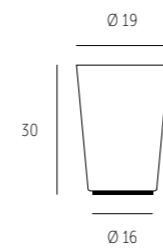

Schirm Shade	Mundgeblasenes Glas opal-weiß matt Hand-blown glass opal-white matt
Armatur Fixture	Grau Grey
Spannung Voltage	max. 250 V
Lichtabgabe Light spread	Allseitig All sides
Dimmbar Dimmable	Dimmer optional Dimmer optional



255 174

CUBE

TISCHLEUCHE | TABLE LUMINAIRE



CU 02 - T 80 A

1-flammig | 1 head
1 x G9 max. 40 W
EEK | EEC: A++-E

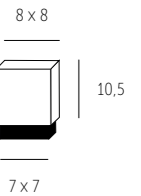

Schirm Shade	Mundgeblasenes Glas opal-weiß matt Hand-blown glass opal-white matt
Armatur Fixture	Aluminium handgebürstet Aluminium handbrushed
Spannung Voltage	max. 250 V
Lichtabgabe Light spread	Allseitig All sides
Dimmbar Dimmable	Ohne Dimmer Without dimmer www.perfekt-dimmen.de

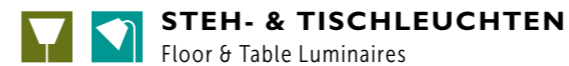

244

51

ERSATZGLAS

REPLACEMENT GLASS



Bei Ersatzglasbestellungen bitte beachten: Die Artikelnummer des Ersatzglases besteht aus der ersten Zifferngruppe vor dem Bindestrich der Artikelnummern im Katalog.

Bei Leuchtenmodellen, welche nicht im aktuellen Katalog abgebildet sind, fragen Sie bitte bei uns an. Dabei ist die Übermittlung eines Foto per Email hilfreich. Auch wenn bei einer älteren Leuchte das Glas zu Bruch geht, besteht die Chance, dass das Glas bei Casablanca noch vorrätig ist.

ARTIKEL ARTICLE	WARENART ARTICLE TYPE	FARBE / DEKOR COLOUR / DECOR	MASSE DIMENSIONS	HÖHE HEIGHT	LÖCHER HOLES
AE 01	Stoffschirm / Fabric shade	Polycotton weiß / white	Ø 14 / Ø 17 cm	18 cm	Ø 42 mm
AE 02	Stoffschirm / Fabric shade	Polycotton weiß / white	Ø 14 / Ø 17 cm	18 cm	Ø 42 mm
AE 03	Stoffschirm / Fabric shade	Polycotton anthrazit / anthracite	Ø 14 / Ø 17 cm	18 cm	Ø 42 mm
AE 04	Stoffschirm / Fabric shade	Polycotton anthrazit / anthracite	Ø 14 / Ø 17 cm	18 cm	Ø 42 mm
AE 10	Glas / Glass	Klar / Clear	Ø 25 cm	23 cm	Ø 42 mm
AE 11 =	AE 01 + AE 10				
AE 12 =	AE 02 + AE 10				
AE 13 =	AE 03 + AE 10				
AE 14 =	AE 04 + AE 10				
AE 20	Glas / Glass	Graphite Graphite	Ø 25 cm	23 cm	Ø 42 mm
AE 21 =	AE 01 + AE 20				
AE 22 =	AE 02 + AE 20				
AE 23 =	AE 03 + AE 20				
AE 24 =	AE 04 + AE 20				
AE 41	Stoffschirm / Fabric shade	Chintz Polycotton weiß / white	Ø 21 / Ø 25,5 cm	24 cm	Ø 42 mm
AE 42	Stoffschirm / Fabric shade	Chintz Polycotton weiß / white	Ø 21 / Ø 25,5 cm	24 cm	Ø 42 mm
AE 43	Stoffschirm / Fabric shade	Chintz Polycotton anthrazit / anthracite	Ø 21 / Ø 25,5 cm	24 cm	Ø 42 mm
AE 44	Stoffschirm / Fabric shade	Chintz Polycotton anthrazit / anthracite	Ø 21 / Ø 25,5 cm	24 cm	Ø 42 mm
AE 50	Glas / Glass	Klar / Clear	Ø 38 cm	34 cm	Ø 42 mm
AE 51 =	AE 41 + AE 50				
AE 52 =	AE 42 + AE 50				
AE 53 =	AE 43 + AE 50				
AE 54 =	AE 44 + AE 50				
AE 60	Glas / Glass	Graphite Graphite	Ø 38 cm	34 cm	Ø 4,2 cm
AE 61 =	AE 41 + AE 60				
AE 62 =	AE 42 + AE 60				
AE 63 =	AE 43 + AE 60				
AE 64 =	AE 44 + AE 60				
AI 01	Glas / Glass	Opal weiß-matt Opal white-matt	29 cm	17 cm	Ø 41 mm
AI 07	Glas / Glass	Crème matt / Cream matt	29 cm	17 cm	Ø 41 mm
AI 11	Glas / Glass	Opal weiß-matt Opal white-matt	38 cm	20 cm	Ø 41 mm
AI 17	Glas / Glass	Crème matt / Cream matt	38 cm	20 cm	Ø 41 mm
AI 21	Glas / Glass	Weiß glänzend / Glossy white	29 cm	17 cm	Ø 41 mm
AI 24	Glas / Glass	Graphite Graphite	29 cm	17 cm	Ø 41 mm
AI 27	Glas / Glass	Crème glänzend / Glossy cream	29 cm	17 cm	Ø 41 mm
AI 31	Glas / Glass	Weiß glänzend / Glossy white	38 cm	20 cm	Ø 41 mm
AI 37	Glas / Glass	Crème glänzend / Glossy cream	38 cm	20 cm	Ø 41 mm
AI 41	Glas / Glass	Weiß glänzend / Glossy white	19 cm	10 cm	Ø 30 mm
AI 47	Glas / Glass	Crème glänzend / Glossy cream	19 cm	10 cm	Ø 30 mm
AI 51	Glas / Glass	Opal weiß-matt Opal white-matt	19 cm	10 cm	Ø 30 mm
AI 57	Glas / Glass	Crème matt / Cream matt	19 cm	10 cm	Ø 30 mm
BA 11	Glas / Glass	Opal weiß-matt Opal white-matt	19 cm	16 cm	Ø 41 mm
BA 21	Glas / Glass	Opal weiß-matt Opal white-matt	19 cm	16 cm	Ø 41 mm
BA 31	Glas / Glass	Opal weiß-matt Opal white-matt	32 cm	28 cm	Ø 42 mm
BA 61	Glas / Glass	Opal weiß-matt Opal white-matt	13 cm	15 cm	Ø 41 mm
BA 62	Glas / Glass	Sparkling Sparkling	13 cm	15 cm	Ø 42 mm
BA 63	Glas / Glass	Crystal Crystal	13 cm	15 cm	Ø 42 mm
BA 64	Glas / Glass	Graphite Graphite	13 cm	15 cm	Ø 42 mm
BA 65	Glas / Glass	Terra Terra	13 cm	15 cm	Ø 42 mm
BA 66	Glas / Glass	Whiskey Whiskey	13 cm	15 cm	Ø 42 mm
BA 71	Glas / Glass	Opal weiß-matt Opal white-matt	26 cm	27 cm	Ø 41 mm
BA 72	Glas / Glass	Sparkling Sparkling	26 cm	27 cm	Ø 41 mm
BA 73	Glas / Glass	Crystal Crystal	26 cm	27 cm	Ø 41 mm
BA 74	Glas / Glass	Graphite Graphite	26 cm	27 cm	Ø 41 mm
BA 75	Glas / Glass	Terra Terra	26 cm	27 cm	Ø 41 mm
BA 76	Glas / Glass	Whiskey Whiskey	26 cm	27 cm	Ø 41 mm
BE 81	Glas / Glass	Weiß-matt / White-matt	21 cm	16 cm	Ø 16 mm
BE 87	Glas / Glass	Weiß-sand-weiß / White-sand-white	21 cm	16 cm	Ø 16 mm
BE 91	Glas / Glass	Weiß-matt / White-matt	30 cm	25 cm	Ø 16 mm
BE 97	Glas / Glass	Weiß-sand-weiß / White-sand-white	30 cm	25 cm	Ø 16 mm
BI 01	Glas / Glass	Opal weiß-matt Opal white-matt	10 cm	9 cm	3x Ø 5 mm
BO 61	Glas / Glass	Weiß-matt / White-matt	16 cm	9 cm	Ø 22 mm
BO 63	Glas / Glass	Weiß-matt / White-matt	26 cm	14 cm	Ø 42 mm
BO 64	Glas / Glass	Opal weiß-matt Opal white-matt	26 cm	16 cm	
BO 65	Glas / Glass	Glas weiß-matt / Glass white-matt	35 cm	19 cm	Ø 42 mm
BX 10	Glas / Glass	Opal weiß-matt Opal white-matt	10 x 10 cm	0,3 cm	
BX 11/2	Glas / Glass	Opal weiß-matt Opal white-matt	10 x 3,2 cm	0,3 cm	

ARTIKEL ARTICLE	WARENART ARTICLE TYPE	FARBE / DEKOR COLOUR / DECOR	MASSE DIMENSIONS	HÖHE HEIGHT	LÖCHER HOLES
BX 20/1	Glas / Glass	Opal weiß-matt Opal white-matt	19 x 19 cm	0,3 cm	
BX 20/2	Glas / Glass	Opal weiß-matt Opal white-matt	19 x 4,2 cm	0,3 cm	
BX 30/1	Glas / Glass	Opal weiß-matt Opal white-matt	29 x 29 cm	0,4 cm	
BX 30/2	Glas / Glass	Opal weiß-matt Opal white-matt	29 x 5,2 cm	0,4 cm	
BX 40/1	Glas / Glass	Opal weiß-matt Opal white-matt	39 x 39 cm	0,4 cm	
BX 40/2	Glas / Glass	Opal weiß-matt Opal white-matt	39 x 5,1 cm	0,4 cm	
BX 50/1	Glas / Glass	Opal weiß-matt Opal white-matt	49 x 49 cm	0,4 cm	
BX 50/2	Glas / Glass	Opal weiß-matt Opal white-matt	49 x 5,2 cm	0,4 cm	
CH 11	Glas / Glass	Opal weiß-matt Opal white-matt	12 cm	21 cm	Ø 41 mm
CH 21	Glas / Glass	Opal weiß-matt Opal white-matt	13 cm	35 cm	Ø 41 mm
CO 01	Glas / Glass	Opal weiß-matt Opal white-matt	30 cm	33,5 cm	3x Ø 5 mm
CO 02	Glas / Glass	Opal weiß-matt Opal white-matt	21 cm	34 cm	3x Ø 5 mm
CO 03	Glas / Glass	Opal weiß-matt Opal white-matt	33 cm	28 cm	3x Ø 5 mm
CO 04	Glas / Glass	Opal weiß-matt Opal white-matt	38 cm	20,5 cm	3x Ø 5 mm
CS 21	Glas / Glass	Opal weiß-matt Opal white-matt	26 cm	18 cm	Ø 41 mm
CU 02	Glas / Glass	Opal weiß-matt Opal white-matt	8 x 8 cm	9,2 cm	Ø 45 cm
CU 03	Glas / Glass	Opal weiß-matt Opal white-matt	11 x 11 cm	11,5 cm	Ø 55 cm
DI 21	Glas / Glass	Opal weiß-matt Opal white-matt	12,5 cm	13 cm	2x Ø 5 mm
DI 31	Glas / Glass	Opal weiß-matt Opal white-matt	12,5 cm	35 cm	2x Ø 5 mm
DR 01	Glas / Glass	Opal weiß-matt Opal white-matt	12 cm	18 cm	3x Ø 5 mm
FL 01	Glas / Glass	Opal weiß-matt Opal white-matt	20 cm	120 cm	2x Ø 1,3 mm
IL 01	Glas / Glass	Weiß-matt / White-matt	15 cm	2 cm	
IL 02	Glas / Glass	Weiß-matt / White-matt	21 cm	3 cm	
IL 03	Glas / Glass	Weiß-matt / White-matt	26 cm	4,7 cm	
LA 10	Glas / Glass	Extra-klar matt / Extra-clear matt	10 cm	10 cm	
LE 01	Glas / Glass	Glaslinse kristall klar / Glass crystal clear	5 cm	2 cm	
LE 02	Glas / Glass	Glaslinse kristall klar teilmattiert / Glass crystal clear matt	5 cm	1,5 cm	
LE 11	Glas / Glass	Glaslinse kristall klar / Glass crystal clear	6,9 cm	2 cm	
LV 11	Keramikschild / Ceramic shade	Crèmeweiß Lavaoptik / creamewhite lavalook	Ø 12 cm	13 cm	Ø 45 mm
LV 12	Keramikschild / Ceramic shade	Anthrazit Lavaoptik / anthracite lavalook	Ø 12 cm	13 cm	Ø 45 mm
LV 21	Keramikschild / Ceramic shade	Crèmeweiß Lavaoptik / creamewhite lavalook	Ø 21 cm	23 cm	Ø 45 mm
LV 22	Keramikschild / Ceramic shade	Anthrazit Lavaoptik / anthracite lavalook	Ø 21 cm	23 cm	Ø 45 mm
LV 31	Keramikschild / Ceramic shade	Crèmeweiß Lavaoptik / creamewhite lavalook	Ø 32 cm	33 cm	Ø 45 mm
LV 32	Keramikschild / Ceramic shade	Anthrazit Lavaoptik / anthracite lavalook	Ø 32 cm	33 cm	Ø 45 mm
LV 41	Keramikschild / Ceramic shade	Crèmeweiß Lavaoptik / creamewhite lavalook	Ø 10 cm	34 cm	Ø 45 mm
LV 42	Keramikschild / Ceramic shade	Anthrazit Lavaoptik / anthracite lavalook	Ø 10 cm	34 cm	Ø 45 mm
LV 51	Keramikschild / Ceramic shade	Crèmeweiß Lavaoptik / creamewhite lavalook	Ø 32 cm	4,5 cm	Ø 45 mm
LV 52	Keramikschild / Ceramic shade	Anthrazit Lavaoptik / anthracite lavalook	Ø 32 cm	4,5 cm	Ø 45 mm
MA 11	Glas / Glass	Opal weiß-matt Opal white-matt	22 cm	18 cm	Ø 41 mm
MD 82	Glas / Glass	Opal weiß-matt Opal white-matt	17 cm	17 cm	Ø 41 mm
MD 92	Glas / Glass	Opal weiß-matt Opal white-matt	19 cm	26 cm	Ø 41 mm
ME 01	Glas / Glass	Opal weiß-matt Opal white-matt	10 cm	7,5 cm	Ø 22 mm
ME 11	Glas / Glass	Opal weiß-matt Opal white-matt	19 cm	26 cm	Ø 41 mm
ME 21	Glas / Glass	Opal weiß-matt Opal white-matt	19 cm	28 cm	
MO 12	Glas / Glass	Opal weiß-matt Opal white-matt	12 cm	17 cm	Ø 41 mm
MO 22	Glas / Glass	Opal weiß-matt Opal white-matt	19 cm	26 cm	Ø 41 mm
MO 24	Glas / Glass	Opal weiß-matt Opal white-matt	19 cm	28 cm	
MU 01	Glas / Glass	Opal weiß-matt Opal white-matt	25 cm	24 cm	Ø 42 mm
MU 11	Glas / Glass	Opal weiß-matt Opal white-matt	13 cm	14 cm	Ø 42 mm
OR 01	Glas / Glass	Opal weiß-matt Opal white-matt	10,2 cm	5 cm	Ø 27 mm
PA 100	Glas / Glass	Weiß-matt / White-matt	100 cm	0,3 cm	2x Ø 9 mm
PA 100/1	Glas / Glass	Weiß-matt / White-matt	100 cm	0,3 cm	4x Ø 9 mm
PL 41	Glas / Glass	Satiniert-partiell weiß / Satinated-partially white	39 x 39 cm	0,4 cm	
PL 51	Glas / Glass	Satiniert-partiell weiß / Satinated-partially white	49 x 49 cm	0,4 cm	
RA 21	Glas / Glass	Opal weiß-matt Opal white-matt	9,5 cm	10 cm	2x Ø 5 mm
RA 31	Glas / Glass	Opal weiß-matt Opal white-matt	9,5 cm	12,5 cm	2x Ø 5 mm
SQ 21	Glas / Glass	Weiß-matt / White-matt	12 cm	11 cm	2x Ø 5 mm
SQ 33	Glas / Glass	Weiß-matt / White-matt	33 x 33 cm	0,4 cm	
SQ 43	Glas / Glass	Weiß-matt / White-matt	39,8 x 0,8 cm	0,4 cm	
UK 131	Glas / Glass	Opal weiß-matt Opal white-matt	6 cm	32 cm	2x Ø 5 mm
UK 71	Glas / Glass	Opal weiß-matt Opal white-matt	18 cm	31 cm	2x Ø 8 mm
UW 22	Glas / Glass	Opal weiß-matt Opal white-matt	7,5 cm	7,5 cm	Ø 32 mm
UW 31	Glas / Glass	Opal weiß-matt Opal white-matt	8 cm	6,5 cm	Ø 22 mm
UW 81	Glas / Glass	Opal weiß-matt Opal white-matt	8 cm	8 cm	Ø 22 mm
UW 91	Glas / Glass	Opal weiß-matt Opal white-matt	7 cm	10 cm	Ø 30 mm
LUX 21	Glas / Glass	Weiß-matt / White-matt	37 cm	8,2 cm	Ø 45 mm
LUX 24	Glas / Glass	Weiß-matt / White-matt	43 cm	8,7 cm	Ø 45 mm
LUX 25	Glas / Glass	Weiß-matt / White-matt	50 cm	10 cm	Ø 45 mm
VG 31	Glas / Glass	Borosilikatglas / Borosilicatglass	2,8 cm	7 cm	Ø 20 mm
VG 50	Glas / Glass	Opal weiß-matt Opal white-matt	5 cm	8,5 cm	
VG 52	Glas / Glass	Klar - teilmatt / Clear - partially matt	6 cm	11 cm	Ø 22 mm
VG 62	Glas / Glass	Opal weiß-matt Opal white-matt	6 cm	4,5 cm	3x Ø 5 mm
VG 65	Glas / Glass	Opal weiß-matt Opal white-matt	8 cm	10 cm	2x Ø 5 mm
VG 71	Glas / Glass	Opal weiß-matt Opal white-matt	7,5 cm	14 cm	3x Ø 5 mm
VG 91	Glas / Glass	Opal weiß-matt Opal white-matt	10 cm	15 cm	3x Ø 5 mm
VG 95	Glas / Glass	Opal weiß-matt Opal white-matt	10 cm	15 cm	2x Ø 5 mm
VL 54	Glas / Glass	Opal weiß-matt Opal white-matt	6,4 x 6,4 cm	14 cm	
VL 64	Glas / Glass	Opal weiß-matt Opal white-matt	6,4 x 6,4 cm	10 cm	2x Ø 5 mm
VL 72	Glas / Glass	Opal weiß-matt Opal white-matt	8,5 x 8,5 cm	8 cm	Ø 20 mm
WO 01	Glas / Glass	Opal weiß-matt Opal white-matt	15 cm	5 cm	3x Ø 6 mm
WO 02	Glas / Glass	Opal weiß-matt Opal white-matt	13,2 cm	0,3 cm	Ø 5 mm

To ensure your full satisfaction with your Casablanca luminaire for many years to come, you can order glasses and other spare parts separately.

Even if the glass in an older luminaire breaks, there is a chance that the glass is still available at Casablanca.

Please do not hesitate to ask us at any time! The part number of the replacement glass always consists of the first group of digits before the hyphen of the item number.

For luminaire models that do not appear in the current catalogue, a photo is helpful.



ALLGEMEINE GESCHÄFTSBEDINGUNGEN

TERMS AND CONDITIONS

I. PRÄAMBEL

- (1.) Die Casablanca GmbH veräußert Waren, „Leuchten für Haushalte“ gemäß ElektroG der Bundesrepublik Deutschland, ausschließlich an gewerbetreibende Wiederverkäufer, d.h. Unternehmer und juristische Personen des privaten und öffentlichen Rechts. Eine direkte Veräußerung an Verbraucher findet nicht statt.
- (2.) Sofern sich ein Verbraucher gegenüber uns als Unternehmer ausgibt und auch nicht als Verbraucher hätte erkannt werden müssen und hierdurch Waren von uns erhält, so muss er sich bei einer etwaigen Geltendmachung von Ansprüchen als Unternehmer behandeln lassen.
- (3.) Für sämtliche Geschäftsbeziehungen gelten ausschließlich die nachstehenden Geschäftsbedingungen als vereinbart. Entgegenstehende oder von unseren Lieferbedingungen abweichende Regelungen des Auftraggebers werden nicht anerkannt, es sei denn, die Casablanca GmbH stimmt diesen ausdrücklich schriftlich zu. Übertragungen von Rechten und Pflichten des Auftraggebers aus den mit uns geschlossenen Vertrag bedürfen zu ihrer Wirksamkeit unserer schriftlichen Zustimmung.

2. ANGEBOTE

Alle unsere Angebote sind freibleibend und unverbindlich. Lieferverträge kommen erst durch unsere schriftliche Auftragsbestätigung zustande.

3. PREISE, VERPACKUNG, LIEFERUNG

- (1.) Die Preise verstehen sich einschließlich einfacher Schutzverpackung ab Werk Neu-Isenburg und schließen besondere Transportverpackung, Fracht, Porto, Versicherung und sonstige Nebenkosten nicht ein.
- (2.) Verpackungsmaterial, auch Transportverpackung, wird von uns, bei Rückgabe frei Lager Offenbach, ohne Kostenerstattung und ohne Vergütung zurückgenommen unter der Voraussetzung, dass das Material unverändert und weiterverwertbar ist. Innerdeutsche Paketdienst-Lieferungen werden ab Netto-Netto-Bestellwert von € 300,- pro Anlieferadresse, innergemeinschaftliche Lieferungen in der EU ab Netto-Netto-Bestellwert von € 500,- pro Anlieferadresse „frei Haus“ geliefert; ansonsten werden folgende Bearbeitungs-/Frachtpauschalen zzgl. MwSt. berechnet: Innerhalb Deutschland € 10,- bei Paketversand (i.d.R. Leuchtenkörper bis ca 80 cm Länge) bzw. € 35,- bei Frachtversand. Lieferungen innerhalb EU bei Paketversand € 20,- bzw. € 60,- bei Frachtversand. Bei Lieferungen in Drittländer werden die entstehenden Versandkosten in Rechnung gestellt bzw. die Sendung „unfrei“ ausgeliefert. Bestellungen mit Anlieferadressen an Dritte, insbesondere Endkunden, bedingen einen aufwandsabhängigen Aufschlag, mindestens jedoch € 15,- bei Paketsendung sowie € 50,- bei Speditions-sendungen.
- (3.) Die Ware reist in jedem Falle – auch bei Lieferung „frei Haus“ und/oder Anlieferung mit unseren Fahrzeugen auf Risiko des Auftraggebers. Die Gefahr geht bei jedweder Lieferung, auch einer frachtfreien Lieferung, auf den Auftraggeber über, wenn die Ware zum Versand gebracht oder abgeholt wurde. Mangels anderer Vereinbarung wird die Ware durch uns gegen Transportbeschädigung versichert und anteilig mit 2% des Warenwertes

berechnet. Etwaige Ansprüche hierzu bedingen sofortige Meldung beim Transportführer und von diesem bestätigtes, schriftliches Schadensprotokoll.

4. ZAHLUNGSBEDINGUNGEN, ERSTAUFTRÄGE

- (1.) Rechnungen sind innerhalb 10 Tagen nach Rechnungsdatum mit 2% Skonto oder innerhalb 30 Tagen nach Rechnungsdatum ohne Abzug zahlbar. Abweichende Zahlungsbedingungen in Auftragsbestätigungen der Casablanca GmbH gelten als vereinbart sofern der Auftraggeber diesen nicht vor Versand der Waren an ihn schriftlich widersprochen hat.
- (2.) Zahlungen des Auftraggebers haben ausschließlich per Überweisung, per Lastschrift, per Einzugsermächtigung oder in bar zu erfolgen. Bei Scheckzahlungen, insbesondere aus dem Ausland, sind die entstehenden Kosten zu erstatten.
- (3.) Die Zurückhaltung von Zahlungen wegen irgendwelcher von uns nicht anerkannten, entscheidungsreifen oder gerichtlich festgestellten Gegenansprüchen des Auftraggebers ist nicht statthaft, ebenso wenig die Aufrechnung mit solchen Zahlungen.
- (4.) Zahlungen des Auftraggebers werden zunächst von uns auf angefallene Zinsen und sodann auf die älteste Forderung verrechnet.

5. LIEFERFRISTEN UND VERZUG

- (1.) Vom Auftraggeber angegebene Lieferfristen beginnen im Einzelfall erst nach abschließender Klärung von Ausführungs-Einzelheiten, technischen oder kaufmännischen Fragen, soweit sie sich aus der Sphäre des Auftraggebers stellen. Die Einhaltung der Lieferfristen setzt insbesondere den rechtzeitigen Eingang sämtlicher vom Auftraggeber zu liefernden Unterlagen, erforderlichen Genehmigungen und Freigaben, sowie die Einhaltung der vereinbarten Zahlungsbedingungen voraus. Werden diese Voraussetzungen durch den Auftraggeber nicht rechtzeitig erfüllt, so verlängern sich die Fristen angemessen, dies gilt nicht, wenn wir die Verzögerung zu vertreten haben.
- (2.) Vom Auftraggeber angegebene Lieferfristen stellen keine Lieferfristvereinbarung dar. Allein die vom Auftragnehmer in schriftlicher Auftragsbestätigung genannten Lieferfristen haben Gültigkeit sofern diese vom Auftraggeber innerhalb 7 Tagen ebenfalls schriftlich gegenbestätigt werden.
- (3.) Die vereinbarte Lieferfrist verlängert sich angemessen bei Maßnahmen von Arbeitskämpfen, insbesondere Streik, und Aussperrung sowie beim Eintritt unvorhergesehener Ereignisse, die außerhalb des Einflussbereiches der Casablanca GmbH liegen, z.B. Betriebsstörungen, Verzögerungen in der Anlieferung wesentlicher Materialien, soweit solche Hindernisse nachweislich auf die Lieferung des Liefergegenstandes von erheblichem Einfluss sind. Dies gilt auch, wenn die Umstände bei Unterlieferern eintreten. Der Auftraggeber ist nicht berechtigt, vom Auftrag zurückzutreten, sofern lediglich eine unter den besonderen Umständen des Einzelfalles angemessene Verspätung eingetreten ist. Kommt die Casablanca GmbH in Verzug, kann der Auftraggeber, sofern er nachweist, dass ihm hieraus ein Schaden entstanden ist, eine Entschädigung für jede vollendete Woche des Verzuges von je 0,5 %, insgesamt jedoch höchstens 5 %

des Preises für den Teil der Warenlieferungen verlangen, der wegen des Verzuges nicht in Betrieb bzw. veräußert werden konnte.

(4.) Sowohl Schadensersatzansprüche wegen Verzögerung der Lieferung als auch Schadensersatzansprüche statt der Leistung, die über die vorerwähnte 5 % Grenze (vgl. Nr. 5 (2.) d. Bedingungen) hinausgehen, sind in allen Fällen verzögerter Lieferung, auch nach Ablauf einer uns etwa gesetzten Frist zur Lieferung, ausgeschlossen. Dies gilt nicht, soweit in Fällen des Vorsatzes, groben Fahrlässigkeit oder wegen der Verletzung des Lebens, des Körpers oder der Gesundheit zwingend und in den Grenzen der Nr. 10 dieser Bestimmungen gehaftet wird. Ein Rücktritt des Auftraggebers nach den gesetzlichen Bestimmungen, setzt ein Verschulden der Casablanca GmbH voraus. Eine Änderung der Beweislast zum Nachteil des Auftraggebers ist damit nicht verbunden.

6. LIEFERMENGE UND LIEFERANNAHME

- (1.) Lieferungsumfang richtet sich nach unserer schriftlichen Auftragsbestätigung und erfolgt in handelsüblicher Qualität. Teillieferungen behalten wir uns ausdrücklich vor; Rückstände behalten ihre Gültigkeit und gelangen zur Auslieferung. Teillieferungen können von uns sofort in Rechnung gestellt werden.
- (2.) Bleibt der Auftraggeber mit der Annahme des Kaufgegenstandes länger als vierzehn Tage ab Zugang der Bereitstellungsanzeige vorsätzlich oder grob fahrlässig im Rückstand, so ist nach Setzung einer Nachfrist von weiteren vierzehn Tagen die Casablanca GmbH berechtigt, vom Vertrage zurückzutreten und Schadensersatz wegen Nichterfüllung in Höhe von 20 % des Verkaufspreises zu verlangen. Bei Sondermodellen und Sonderanfertigungen ist Casablanca GmbH zu einer Schadensersatzforderung in Höhe von 100 % des Verkaufspreises berechtigt. Dem Auftraggeber bleibt der Nachweis eines geringeren Schadens vorbehalten.
- (3.) Gleiches gilt auch für den Fall einer von uns akzeptierten Stornierung. Dem Auftraggeber bleibt auch hier der Nachweis eines geringeren Schadens vorbehalten.
- (4.) Der Setzung einer Nachfrist bedarf es nicht, wenn der Auftraggeber die Annahme ernsthaft oder endgültig verweigert oder offenkundig auch innerhalb dieser Zeit zur Zahlung des Kaufpreises nicht imstande ist.
- (5.) Erklärt die Casablanca GmbH, sie werde den Gegenstand nicht annehmen, geht die Gefahr eines zufälligen Unterganges oder einer zufälligen Verschlechterung im Zeitpunkt der Verweigerung auf den Auftraggeber über.

7. BESCHAFFENHEIT UND AUSFÜHRUNG DER WAREN

(1.) Geringfügige Änderungen des Modells, der Farben und des Dekors oder dem technischen Fortschritt dienende Abweichungen sind ohne besondere Mitteilung zulässig. Durch bestimmte Produktionsverfahren – hier insbesondere bei handverarbeiteten Materialien wie Keramik, Glas, Stoffe, bearbeitetes Metall u. ä. – sich ergebende Unregelmäßigkeiten und Abweichungen, ebenso wie die Unregelmäßigkeiten von verwendeten Naturprodukten – hier insbesondere Marmor, Ton, Stoffe u. ä. – berechtigen in keiner Weise zu Beanstandungen und der Geltendmachung von Gewährleistungsansprüchen. Eine Änderung der Beweislast zum Nachteil

des Auftraggebers ist damit nicht verbunden. Bei als dimmbar ausgewiesenen Leuchten kann es bauartbedingt und in der Regel in Abhängigkeit des bauseitig eingesetzten Dimmers zu geringfügigen Geräuscentwicklungen kommen. Dies ist bauartbedingt und – sofern individuell als störend empfunden – kein Reklamationsgrund und Fehler. Von ggfs. an Leuchten mitgelieferten Dimmern ausgehende Brumm- sowie Summgeräusche sind ebenfalls bauartbedingt und stellen keinen Fehler oder Reklamationsgrund dar. Werkseitige Gewährleistungsverpflichtungen sind nach Leuchtenumrüstungen ausgeschlossen.

(2.) Die in den Typenlisten, Prospekten, der Internet-Homepage und sonstigen Veröffentlichungen gemachten Angaben stellen keine Zusicherungen von Eigenschaften und auch keine Übernahme einer Garantie dar. Sämtliche Leuchten werden unter Zugrundelegung der VDE-Vorschriften gefertigt.

8. EIGENTUMSVORBEHALT

- (1.) Die Ware bleibt im Eigentum der Casablanca GmbH bis zur vollständigen Zahlung des Liefergegenstandes und der Zahlung sämtlicher Forderungen aus der Geschäftsbeziehung mit dem Auftraggeber einschließlich etwaiger Nebenforderungen. Der Auftraggeber verwahrt das Eigentum von uns unentgeltlich. Die Ware, die in unserem Eigentum steht, wird als Vorbehaltsware bezeichnet. Soweit der Wert aller Sicherungsrechte, die der Casablanca GmbH zustehen, die Höhe aller gesicherten Ansprüche um mehr als 20 % übersteigt, werden wir auf Wunsch des Auftraggebers einen entsprechenden Teil der Sicherungsrechte freigeben.
- (2.) Während des Bestehens des Eigentumsvorbehalts ist dem Auftraggeber eine Verpfändung oder Sicherungsübereignung untersagt und die Weiterveräußerung nur Wiederverkäufern im gewöhnlichen Geschäftsgang und nur unter der Bedingung gestattet, dass der Wiederverkäufer von seinem Kunden Bezahlung erhält oder den ausdrücklichen Vorbehalt macht, dass das Eigentum auf den Kunden erst übergeht, wenn dieser seine Zahlungsverpflicht erfüllt hat.
- (3.) Veräußert der Auftraggeber Vorbehaltsware, so tritt er bereits jetzt seine künftigen Forderungen aus der Weiterveräußerung gegen seinen Käufer mit allen Nebenrechten, einschließlich etwaiger Saldoforderungen, sicherungshalber an uns ab. Wir nehmen diese Abtretung an. Wird die Vorbehaltsware mit anderen Gegenständen weiterveräußert, ohne dass für die Vorbehaltsware ein Einzelpreis vereinbart wurde, so tritt der Auftraggeber mit Vorrang vor der übrigen Forderung denjenigen Teil der Gesamtpreisforderung an uns ab, der unserem, in Rechnung gestellten Preis, der Vorbehaltsware entspricht. Bei Glaubhaftmachung eines berechtigten Interesses hat der Auftraggeber uns die zur Geltendmachung unserer Rechte gegen den Kunden erforderlichen Unterlagen auszuhändigen. Bis auf Widerruf ist der Auftraggeber zur Einziehung der abgetretenen Forderung aus der Weiterveräußerung befugt. Bei Vorliegen eines wichtigen Grundes, insbesondere bei Zahlungsverzug, Zahlungseinstellung, Eröffnung eines Insolvenzverfahrens, Wechselprotest oder drohende Zahlungsunfähigkeit des Auftraggebers, sind wir berechtigt, die Einziehungsbefugnis des Auftraggebers zu widerrufen. Außerdem können wir nach vorheriger Androhung unter Wahrung einer angemessenen Frist die Sicherungsabtretung offen legen, die abgetretenen Forderungen verwerten, sowie die Offenlegung der Sicherungsabtretung durch den Auftraggeber gegenüber dem Kunden verlangen.
- (4.) Dem Auftraggeber ist es gestattet, die Vorbehaltsware zu verarbeiten oder mit anderen Gegenständen zu vermischen oder zu verbinden. Die Verarbeitung, Vermischung oder Verbindung (im Folgenden: Verarbeitung) erfolgt für die Casablanca GmbH. Der Auftraggeber verwahrt die Sache mit der Sorgfalt eines ordentlichen Kaufmanns auf seine Kosten. Bei Verarbeitung mit ande-

ren, nicht in unserem Eigentum stehenden Sachen steht uns Miteigentum an der neuen Sache in der Höhe des Anteils zu, der sich aus dem Verhältnis des Wertes der verarbeiteten Vorbehaltsware zum Wert der übrigen Ware zum Zeitpunkt der Verarbeitung ergibt. Sofern der Auftraggeber Alleineigentum an der neuen Sache erwirbt, sind sich Auftraggeber und die Casablanca GmbH einig, dass der Auftraggeber uns Miteigentum an der durch Verarbeitung entstandenen neuen Sache im Verhältnis des Wertes der verarbeiteten Vorbehaltsware zu der übrigen verarbeiteten Ware zum Zeitpunkt der Verarbeitung einräumt. Für den Fall der Veräußerung der neuen Sache tritt der Auftraggeber hiermit seinen Anspruch aus der Weiterveräußerung gegen den Erwerber mit allen Nebenrechten sicherungshalber an uns ab, ohne dass einer weiteren besonderen Erklärung bedarf. Die Abtretung gilt jedoch nur in der Höhe des Betrages, der von uns in Rechnung gestellt wurde und dem Wert der verarbeiteten Vorbehaltsware entspricht. Der an uns abgetretene Forderungsteil ist vorrangig zu befriedigen. Verbündet der Auftraggeber die Vorbehaltsware mit Grundstücken, Immobilien oder beweglichen Sachen, so tritt er, ohne dass es weiterer Erklärungen bedarf, auch seine Forderung, die ihm als Vergütung für die Verbindung zusteht, mit allen Nebenrechten sicherungshalber in Höhe des Wertes der verbundenen Vorbehaltsware zum Zeitpunkt der Verbindung an uns ab.
- (5.) Bei Pfändungen, Beschlagnahmen oder sonstigen Verfügungen oder Eingriffen Dritter hat der Auftraggeber die Casablanca GmbH unverzüglich zu benachrichtigen.
- (6.) Bei Pflichtverletzungen des Auftraggebers, insbesondere bei Zahlungsverzug, sind wir nach erfolglosem Ablauf einer dem Auftraggeber gesetzten angemessenen Frist zur Leistung zum Rücktritt und zur Rücknahme berechtigt; die gesetzlichen Bestimmungen über die Entbehrlichkeit einer Fristsetzung bleiben unberührt. Der Auftraggeber ist zur Herausgabe verpflichtet.

9. HAFTUNG FÜR MÄNGEL

- (1.) Mängelanzeigen, welche bei ordnungsgemäßer und unverzüglicher Mängeluntersuchung entdeckt worden sind oder hätten entdeckt werden können, sind nur innerhalb von acht Tagen nach Lieferung in schriftlicher Form unter Angabe spezifizierter Einzelheiten gegenüber der Casablanca GmbH möglich . Dies gilt nicht für verdeckte Mängel, welche im Zuge einer unverzüglichen und ordnungsgemäßen Untersuchung nachgewiesen-ermaßen nicht festgestellt werden konnten. Sofern eine schriftliche Mängelanzeige durch den Auftraggeber nicht erfolgen sollte, hat er die Transportkosten der Ware bei einer durch die Casablanca GmbH nicht genehmigten Warenrücksendung zu tragen, sofern ein Mangel in nicht rechtsverjährter Zeit und in nachfolgenden Bestimmungen vorliegt.
- (2.) Im Falle eines Mangels steht es der Casablanca GmbH frei, ob eine Beseitigung des Mangels oder eine Lieferung einer mangelfreien Sache stattfindet. Im Falle einer unaufgeforderten Warensendung hat der Auftraggeber das Transportrisiko und Transportkosten zu tragen. Dem Auftraggeber bleibt es ausdrücklich vorbehalten, bei einem Fehlschlagen der Nacherfüllung den Kaufpreis zu mindern oder von dem Vertrag zurückzutreten.
- (3.) Ein dem Auftraggeber zustehender Rückgewähranspruch im Falle des Rücktritts ist auf den Lieferwert der Ware beschränkt. Darüber hinaus sind Schadensersatzansprüche ausgeschlossen. Das gilt auch für jede Art von Folgeschäden.
- (4.) Gewährleistungsansprüche des Auftraggebers verjähren gemäß den gesetzlichen Bestimmungen. Auf § 1.1 sowie § 1.2 wird in diesem Zusammenhang verwiesen.
- (5.) Ausgeschlossen von jeglicher Gewährleistung sind Verbrauchsmaterialien wie im Lieferumfang enthaltene Leuchtmittel, Sicherungen sowie der Abnutzung unterliegende Bewegungsteile.

- (6.) Im Falle eines unberechtigten Nacherfüllungsverlangens des Auftraggebers ist der Auftraggeber verpflichtet, die notwendigen und erforderlichen Aufwendungen, insbesondere Transport-, Wege, Arbeits- und Materialkosten zu tragen.
- (7.) Ansonsten hat die Casablanca GmbH nur die typischerweise entstehenden Kosten, soweit sich diese nicht dadurch erhöhen, dass die Kaufsache nach einem anderen Ort als dem Erfüllungsort verbracht wurde, zu tragen.
- (8.) Im Falle einer Nacherfüllung durch den Auftraggeber, ist ein Anspruch gegenüber uns auf den Lieferwert der Ware, welche vom Auftraggeber nacherfüllt wurde, unter Ausschluss des Gewinns beschränkt.

10. SONSTIGE SCHADENSERSATZANSPRÜCHE

- (1.) Schadens- und Aufwendungsersatzansprüche des Auftraggebers, gleich aus welchem Rechtsgrund, insbesondere wegen Verletzung von Pflichten aus dem Schuldverhältnis und aus unerlaubter Handlung sind ausgeschlossen.
- (2.) Dies gilt nicht, soweit zwingend gehaftet wird, insbesondere nach dem Produkthaftungsgesetz und in Fällen des Vorsatzes, der groben Fahrlässigkeit.
- (3.) Im Falle von Verletzungen des Lebens, Körper, Gesundheit ist die Haftung der Casablanca GmbH auf den typischerweise bei dem Geschäft der Lampenveräußerung entstehenden Schadens begrenzt. Für grobes Verschulden eines einfachen Erfüllungsgehilfen der Casablanca GmbH, nicht die Haftung eines leitenden Angestellten, ist die Haftung für Verletzungen von Leben, Körper und Gesundheit ausgeschlossen.

11. ENTSORGUNG VON ERZEUGNISSEN UND VERPACKUNGEN

- (1.) Casablanca Leuchten GmbH ist bei der Stiftung EAR mit einer WEE-Registrierungs-Nummer gelistet und organisiert die fach- und umweltgerechte Entsorgung der eigenen Produkte die in den Geltungsbereich des ElektroG fallen in Zusammenarbeit mit einem Dienstleister für Altgeräte-Entsorgung. Mitglieds- und Registrierungsnummern können bei uns erfragt werden.
- (2.) Im Auftrag der Casablanca Leuchten GmbH übernimmt ein Dienstleister für Verpackungs-Entsorgung die fach- und umweltgerechte Entsorgung oder Verwertung des anfallenden Verpackungsmaterials. Die Mitgliedsnummer kann bei uns erfragt werden.

12. DATENSCHUTZ

Die Casablanca GmbH ist berechtigt, die im Rahmen der Geschäftsbeziehung erforderlichen personenbezogenen Daten des Auftraggebers zu erheben, zu speichern und zu verarbeiten.

13. ERFÜLLUNGORT, GERICHTSSTAND, ANWENDBARES RECHT, VERBINDLICHKEIT DES VERTRAGES

- (1.) Erfüllungsort für alle Verbindlichkeiten ist unser Werk Neu-Isenburg.
- (2.) Gerichtsstand für alle Streitigkeiten aus der Geschäftsverbindung ist Offenbach/Main. Die Casablanca GmbH ist jedoch auch berechtigt, am Sitz des Auftraggebers zu klagen.
- (3.) Für die Rechtsbeziehungen im Zusammenhang mit diesem Vertrag gilt deutsches materielles Recht unter Ausschluss des Übereinkommens der Vereinten Nationen über Verträge über den internationalen Warenverkauf (CISG).
- (4.) Der Vertrag bleibt auch bei rechtlicher Unwirksamkeit einzelner Bestimmungen in seinen übrigen Teilen bestehen und verbindlich. Dies gilt nicht, wenn das Festhalten an dem Vertrag eine unzumutbare Härte für eine Partei bedeuten würde.



ROWA-LEUCHTEN TRUNIGER AG
Ernetschwilerstrasse 23
8737 Gommiswald
T 055 285 90 20
F 055 285 90 29
rowaleuchte@bluewin.ch

www.rowa-leuchten.ch